



NX10

10-Channel 2.4GHz
DSMX® Aircraft System



Instruction Manual
Bedienungsanleitung
Manuel d'utilisation
Manuale di Istruzioni



REMARQUE

Toutes les instructions, garanties et autres documents de garantie sont sujets à la seule discrétion de Horizon Hobby, LLC. Veuillez, pour une littérature produits bien à jour, visiter www.horizonhobby.com ou www.towerhobbies.com et cliquer sur l'onglet de support de ce produit.

Signification de certains termes spécifiques

Les termes suivants sont utilisés dans l'ensemble du manuel pour indiquer différents niveaux de danger lors de l'utilisation de ce produit :
AVERTISSEMENT : Procédures qui, si elles ne sont pas suivies correctement, peuvent entraîner des dégâts matériels et des blessures graves OU engendrer une probabilité élevée de blessure superficielle.

ATTENTION : Procédures qui, si elles ne sont pas suivies correctement, peuvent entraîner des dégâts matériels ET des blessures graves.

REMARQUE : Procédures qui, si elles ne sont pas suivies correctement, peuvent entraîner des dégâts matériels ET éventuellement un faible risque de blessures.



AVERTISSEMENT : Lisez la TOTALITÉ du manuel d'utilisation afin de vous familiariser avec les caractéristiques du produit avant de le faire fonctionner. Une utilisation incorrecte du produit peut entraîner sa détérioration, ainsi que des risques de dégâts matériels, voire de blessures graves.

Ceci est un produit de loisirs sophistiqué. Il doit être manipulé avec prudence et bon sens et requiert des aptitudes de base en mécanique. Toute utilisation irresponsable de ce produit ne respectant pas les principes de sécurité peut provoquer des blessures, entraîner des dégâts matériels et endommager le produit. Ce produit n'est pas destiné à être utilisé par des enfants sans la surveillance directe d'un adulte. N'essayez pas de démonter le produit, de l'utiliser avec des composants incompatibles ou d'en améliorer les performances sans l'accord d'Horizon Hobby, LLC. Ce manuel comporte des instructions relatives à la sécurité, au fonctionnement et à l'entretien. Il est capital de lire et de respecter la totalité des instructions et avertissements du manuel avant l'assemblage, le réglage et l'utilisation, ceci afin de manipuler correctement l'appareil et d'éviter tout dégât matériel ou toute blessure grave.



AVERTISSEMENT SUR LA CONTREFAÇON DE PRODUITS : Achetez toujours auprès d'un concessionnaire agréé Horizon Hobby, LLC pour vous assurer de la haute qualité des produits Spektrum authentiques. Horizon Hobby, LLC décline toute possibilité d'assistance et de garantie concernant, mais sans limitation, la compatibilité et les performances des produits contrefaits ou s'affirmant compatibles avec DSM2 ou Spektrum.

REMARQUE : Ce produit est uniquement destiné à une utilisation dans le domaine des loisirs pour commander des véhicules et avions radiocommandés sans pilote. Horizon Hobby décline toute responsabilité dans le cas d'une utilisation hors de ces conditions et annulera la garantie relative au produit.

14 ans et plus. Ceci n'est pas un jouet.

Enregistrement de Garantie

Visitez le site www.spektrumrc.com/registration aujourd'hui même pour enregistrer votre produit.

REMARQUE : Bien que le DSMX permet d'utiliser plus de 40 émetteurs simultanément, quand vous utilisez des récepteurs DSMX en mode DSM2 ou des récepteurs DSM2 avec un émetteur en mode DSM2, veuillez ne pas dépasser 40 émetteurs simultanément.

Généralités

- Les modèles peuvent présenter des dangers en cas de mise en oeuvre et d'entretien incorrects.
- Installez et utilisez toujours le système de commande par radio de façon correcte.
- Pilotez toujours le modèle de façon à en conserver le contrôle quelles que soient les conditions.
- N'hésitez pas à demander assistance à un pilote expérimenté ou d'aller voir votre magasin local d'articles de loisir.
- Prenez contact avec des organisations de modélisme locales ou régionales pour obtenir assistance et instructions sur le vol dans votre zone.
- Lorsque vous utilisez un modèle, allumez toujours l'émetteur en premier et éteignez-le toujours en dernier.
- Une fois qu'un modèle a été affecté à un émetteur et que le modèle a été paramétré dans l'émetteur, réaffectez toujours le modèle à l'émetteur afin d'établir le paramétrage de sécurité correct.

Sécurité du Pilote

- Assurez-vous toujours que les batteries sont complètement chargées avant d'entreprendre un vol.
- Chronométrez toujours vos vols pour plus de sécurité et adapter vos vols selon l'autonomie de votre batterie.
- Effectuez un contrôle de portée de l'émetteur et du modèle avant de faire voler ce dernier.
- Vérifiez que les surfaces de commande répondent correctement aux commandes de l'émetteur avant d'effectuer un vol.
- NE faites PAS voler votre modèle à proximité de spectateurs, sur un parking ou tout autre lieu où sa manipulation pourrait entraîner des blessures corporelles ou provoquer des dégâts matériels.
- NE faites PAS voler votre modèle en cas de conditions météorologiques défavorables. Une visibilité médiocre peut être source de désorientation et pourrait vous amener à perdre le contrôle d'un modèle. Le vent peut provoquer une perte de contrôle et par conséquent entraîner des dommages au modèle. L'humidité et la glace peuvent endommager un modèle.
- Lorsqu'un modèle ne répond pas correctement aux commandes (mouvements erratiques ou anormaux), faites atterrir le modèle et corrigez les causes à l'origine du problème.

AVERTISSEMENTS RELATIFS À LA CHARGE

AVERTISSEMENT : Une erreur d'attention ou un non respect des consignes durant l'utilisation de ce produit peut entraîner un dysfonctionnement, une surchauffe, un INCENDIE et dans dans le pire des cas, des blessures et des dégâts matériels.

- **NE LAISSEZ JAMAIS DES BATTERIES EN CHARGE SANS SURVEILLANCE.**
- **NE CHARGEZ JAMAIS DES BATTERIES DURANT LA NUIT.**
- Ne tentez pas de charger des batteries endommagées ou humides.
- Ne chargez jamais une batterie contenant différents types d'éléments.
- Ne laissez jamais un enfant de moins de 14 ans utiliser seul le chargeur.
- Ne chargez pas les batteries dans des lieux aux températures extrêmes ou en plein soleil.
- Ne chargez pas une batterie dont les câbles sont endommagés.
- Ne branchez pas le chargeur si son câble d'alimentation est endommagé.
- Ne tentez jamais de démonter ou d'utiliser un chargeur endommagé.
- Toujours utiliser des batteries rechargeables conçues pour ce type de chargeur.
- Toujours contrôler l'état de la batterie avant de la charger.
- Toujours tenir la batterie éloignée de tout matériau pouvant être affecté par la chaleur.

- Surveiller la zone de charge en permanence et toujours avoir un extincteur à portée de main.
- Toujours arrêter la charge si le chargeur ou la batterie deviennent très chauds ou que la batterie commence à se déformer.
- Respectez toujours les polarités: rouge (+) et noir (-).
- Débranchez toujours la batterie après le chargement et laissez le chargeur refroidir entre les charges.
- Toujours charger les batteries dans un endroit bien aéré/ventilé.
- Toujours terminer les processus et contactez le service Technique Horizon Hobby si le produit fait objet de dysfonctionnements.
- Chargez uniquement les batteries rechargeables. Si vous chargez des piles non rechargeables, celles-ci pourraient exploser et provoquer des dommages corporels et/ou matériels.
- La prise USB sera installée près de l'équipement et sera facilement accessible.

AVERTISSEMENT : Ne laissez jamais le chargeur sans surveillance, ne dépassez jamais la capacité de charge maximale, ne chargez jamais des batteries non conçue pour ce chargeur. Un non respect de cette consigne peut entraîner une surchauffe, un incendie avec risque de blessures corporelles.

AVERTISSEMENT : Toujours vérifier que les caractéristiques de la batterie correspondent au chargeur. Un non respect de cette consigne peut entraîner une surchauffe ou un dysfonctionnement du produit pouvant entraîner des dégâts matériels ou des blessures corporelles.



AVANT D'UTILISER VOTRE ÉMETTEUR

Avant d'aller plus loin, visitez le site Spektrum Community à l'adresse community.spektrumrc.com pour enregistrer votre émetteur et télécharger les dernières mises à jour du logiciel Spektrum AirWare. Un écran apparaîtra occasionnellement pour vous rappeler d'enregistrer votre produit. Une fois votre émetteur enregistré, ce message n'apparaîtra plus.

L'émetteur est livré avec un film transparent appliqué sur certaines parties de la façade afin de les protéger durant le transport. L'humidité et l'utilisation peuvent causer un décollement de ce film. Retirez délicatement ce film si vous le souhaitez.

CONTENU DE LA BOÎTE

- Émetteur NX10 (SPMR10100)
- Manuel
- Câble de charge USB magnétique
- Adaptateur de charge Micro USB magnétique
- Lot d'autocollants
- Lanière de cou

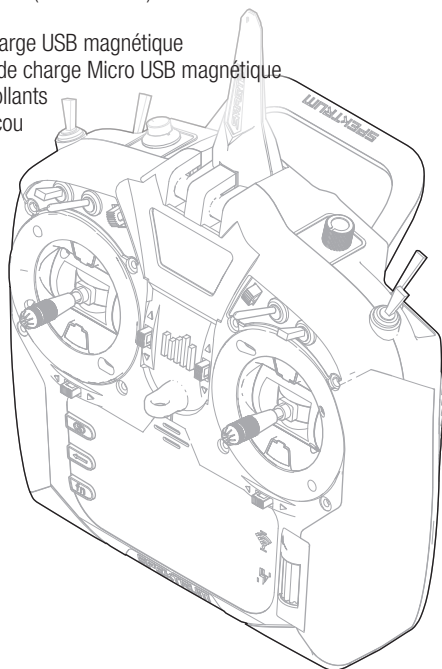

SPÉCIFICATIONS

Type	Émetteur télémétrique à 8 canaux DSM2/DSMX
Application	Avions, hélicoptères, planeurs, multirotors
Canaux	10
Simulateur sans fil	Compatible DSM2*/DSMX
Commutateurs	2 commutateurs à 2 positions, 6 commutateurs à 3 positions, 1 commutateur à rappel, 2 - Interrupteur de compensation, 2 - Curseurs
Modulation	DSM2*/DSMX
Télémétrie	Intégrée
Méthode d'affectation	Bouton d'affectation ou depuis le menu
Taux de rafraîchissement	22 ms par défaut, 11 ms à sélectionner (servos numériques requis)
Résolution	2 048
Batterie	Lilon 3,7 V 2 000 mAh
Bande	2,4 GHz
Commentaires	Tonalité, vibration, voix

* Les versions UE du NX10 ne sont pas compatibles avec les récepteurs DSM2.

Pour consulter des vidéos sur la programmation du NX10 et des autres émetteurs avec Spektrum AirWare, rendez-vous sur www.spektrumrc.com.

TABLE DES MATIÈRES

Charge De La Batterie Li-Ion De Votre Émetteur	110	Export du numéro de série de l'émetteur vers la carte SD	133
Mise à jour par Wi-Fi	110	Localisation de la version du logiciel Spektrum Airware	133
Fonctions de l'émetteur	111	Liste Des Fonctions	134
Mise sous et hors tension du NX10	112	Paramétrage des servos	134
Écran Principal	113	Réglage de la course	134
Navigation	113	Sub-Trim	134
Sélection automatique des interrupteurs	113	Inversion de la direction	134
Mémoire Interne	114	Vitesse	135
Mémoire Externe	114	La course absolue	135
Fonctions de la carte mémoire	115	Equilibrage	135
Mise à jour du logiciel Spektrum Airware	115	D/R et Expo	135
Guide De Programmation Des Modèles	116	Différentiel (Avions et planeurs uniquement)	136
Paramètres du système	117	Coupure des gaz	136
Sélection du modèle	117	Throttle Courbe des gaz	136
Type Modèle	117	Paramétrage interrupteur analogique	136
Nom de modèle	118	Configuration d'interrupteur numérique	137
Réglages Mode de vol	118	Mixage	137
Configuration du mode de vol	119	Mixage normal	138
Affectation des voies	119	Mixage de courbe	138
Configuration des Sources des voies	119	Options de configuration avancées de la (page de) courbe	138
Réglage des trims	120	Séquenceur	139
Gestion des modèles	121	Test de portée	140
Create New Model (Création d'un nouveau modèle)	121	Chronomètre	140
Supprimer un modèle	121	Télémetrie	141
Copie de modèle	121	Programmation en aval	141
Réinitialisation du modèle	122	Audio Events (Événements audio)	141
Trier la liste de modèles	122	Configuration VTX	142
Validate All Models (Valider tous les modèles)	122	Function Bar (Barre de fonction)	142
Delete All Models (Supprimer tous les modèles)	122	Configuration de My List (Ma liste)	142
Alertes	122	Affectation	142
Télémetrie	123	Démarrage de l'entraîneur	142
Paramètres de la télémetrie	123	Paramètres système	143
Configuration automatique de la télémetrie	123	Moniteur	143
Alarmes de télémetrie	123	ACRO (AVION)	144
Réglages Pré-vol	124	Type d'appareil	144
Taux de rafraîchissement	124	Connexions recommandées des servos	144
Affectation	124	Aircraft Options (Options de l'aéronef)	144
Configuration des ports de série	124	Essai des Elevons	145
Sortie série	124	Système de volets	145
Trainer	125	Mixage avion	145
Entraîneur filaire	125	Differential (Différentiel)	146
Simulateur sans fil	125	V-Tail Differential (Différentiel d'empennage en V)	146
Configuration de l'émetteur instructeur	126	Menus Gyro	146
Affectation de l'entraîneur sans fil	126	HELI (HÉLICOPTÈRE)	147
Configuration du suivi de tête à la première personne	126	Type de plateau	147
Tonalité de centrage	127	Mode du collectif	147
Utilitaires de Son	127	Courbe de pas	147
Palette Utilities	127	Plateau cyclique	148
Paramètres système	127	Gyro	148
Nom d'utilisateur	127	Courbe d'anticouple	148
Luminosité	128	Mixage	148
Mode*	128	Sail (Planeur)	149
Battery Alarm (Alarme de batterie)	128	Type de Planeur	149
Sélection de la langue	128	Camber Preset (Valeurs de cambrure prédéfinies)	149
Alarme d'inactivité	128	Système de courbure	149
Réglages supplémentaires	129	Mixages planeurs	150
Les sons du système	129	Différentiel Empennage en V (Diff. V-Emp)	150
Réglage de l'intensité du vibreur	129	MULTI (Multirotor)	151
Affichage des trims	129	Type de Multi-Rotor	151
Volume Controls (Contrôles du volume)	129	Réglage mode de vol	151
Channel Monitor (Moniteur de canal)	129	Réglage des trims	151
Set Date/Time (Régler la date/l'heure)	129	D/R et Expo	152
Power Sounds (Sons de mise sous/hors tension)	130	Coupure moteur	152
Factory Reset (Réinitialisation aux paramètres d'usine)	130	Courbe moteur	152
Calibrage	130	Ajustements Physiques de L'émetteur	153
WiFi Utilities (Utilitaires Wi-Fi)	130	Réglage de la tension du manche	153
Paramètres USB	130	Réglage de la longueur des manches de commande	153
Transfer Memory card (Carte mémoire de transfert)	131	Limite de course de la nacelle	153
Import d'un modèle	131	Conversion du mode	154
Import de tous les modèles	131	Position de l'antenne	154
Emplacement de la mémoire	131	Changement de mode	154
Export d'un modèle	131	Guide de dépannage	155
Export de tous les Modèles	131	Garantie et réparations	156
Importation/exportation de palettes de couleurs	132	Coordonnées de Garantie et réparations	157
Mise à jour du logiciel Spektrum AirWare	132	Information IC	157
À propos/Informations réglementaires	133	Déclaration de Conformité de L'union Européenne	157
Numéro de série	133		

CHARGE DE LA BATTERIE LI-ION DE VOTRE ÉMETTEUR

Pour des résultats de charge optimaux, le chargeur intégré nécessite une alimentation électrique USB capable de fournir une puissance d'au moins 2-3 A. Si vous utilisez une alimentation électrique moins puissante, vous obtiendrez des temps de chargement très longs ou l'émetteur ne chargera pas s'il est allumé pendant que vous essayez de le charger.

Lorsque vous chargez l'émetteur pour la première fois, le chargement peut prendre de 6 à 7 heures. Chargez l'émetteur lorsque vous entendez l'alarme de batterie faible. Consultez la section Paramètres du Système pour plus d'informations sur le réglage du niveau d'alarme de batterie faible.

Veillez à toujours charger l'émetteur sur une surface résistante à la chaleur.

ATTENTION : Ne définissez jamais la basse tension des batteries Li-Ion sur une limite inférieure à 3,3 V. Cela risquerait de provoquer une décharge excessive de la batterie et d'endommager la batterie et le transmetteur.

ATTENTION : Ne laissez jamais une batterie en cours de charge sans surveillance.

ATTENTION : Ne chargez jamais la batterie en dehors du transmetteur. En effet, cela risquerait d'interférer avec le système de surveillance de la batterie et de fausser les indicateurs de charge.

1. Raccordez une alimentation électrique USB de 2-3 A (non inclus) à une prise CA.
2. Raccordez le câble de charge magnétique USB inclus à l'alimentation électrique.
3. Insérez l'adaptateur micro magnétique USB inclus au dos de l'émetteur.
4. Raccordez le câble de charge USB à l'adaptateur magnétique.

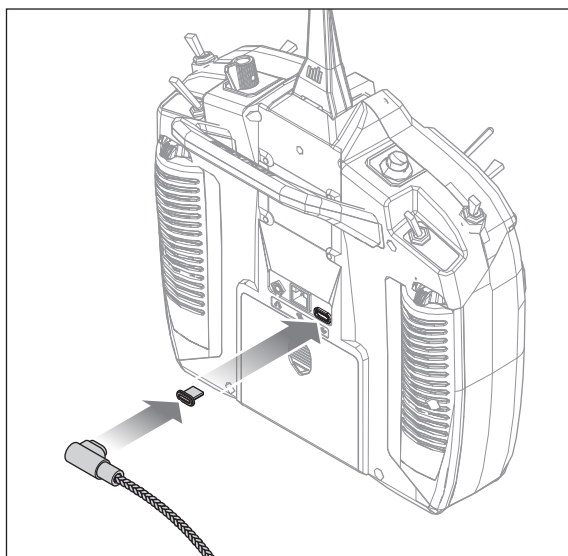

5. La DEL clignote en bleu pendant la charge. Si vous appuyez rapidement sur le bouton d'alimentation, l'icône de charge de la batterie s'affiche sur l'écran tactile couleur.
6. La charge est terminée lorsque le bouton est enfoncé et que l'icône de capacité de la batterie s'affiche complet sur l'écran. Débranchez le câble USB une fois la charge terminée. Débranchez l'alimentation électrique de la prise électrique. L'adaptateur micro magnétique USB peut être laissé sur le port USB de l'émetteur pour un usage ultérieur.

MISE À JOUR PAR WI-FI

L'émetteur NX10 possède des capacités Wi-Fi vous permettant de télécharger les mises à jour depuis le site Web SpektrumRC.com. Vous devez d'abord ouvrir un compte sur SpektrumRC.com sur votre PC, Mac ou appareil mobile avant de pouvoir connecter votre NX10

1. Allumez votre NX10 et entrez dans le menu Fonction (Fonction), faites défiler vers le bas pour accéder au menu System (Système).
2. Faites défiler vers le bas et sélectionnez Check For Updates (Rechercher les mises à jour). Le NX10 recherchera les réseaux Wi-Fi disponibles et affichera les options avec lesquelles vous pouvez vous connecter.
3. Sélectionnez votre connexion Wi-Fi. Chargez le SSID et le mot de passe de connexion et sélectionnez Connect (Connecter).
4. Sélectionnez Log In (Connexion), puis saisissez vos informations de compte.
5. Sélectionnez Check For Updates (Rechercher les mises à jour) pour rechercher les dernières mises à jour sur votre NX10 et les télécharger automatiquement.
6. Si vous souhaitez supprimer vos informations d'enregistrement de votre NX10, vous pouvez le faire. Sinon, sélectionnez Log Out (Déconnexion) pour reprendre le fonctionnement normal.

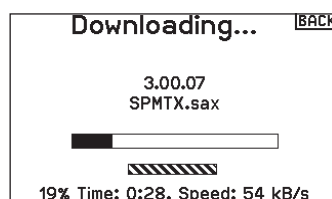
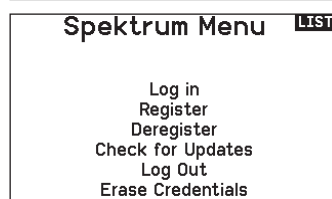
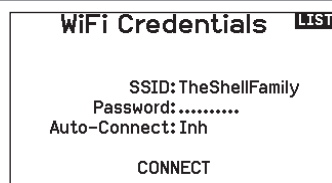

FONCTIONS DE L'ÉMETTEUR

Fonction		Fonction		Fonction		Fonction			
1	Trim de gouverne de profondeur (Mode 2, 4) Trim des gaz (Mode 1, 3)	11	Manette des Gaz/Aileron (Mode 1) Manette de gouverne de profondeur/d'aileron (Mode 2) Manette des gaz/de gouverne de direction (Mode 3) Manette de Gouverne de profondeur/Gouverne de direction (Mode 4)	17	Indicateur de Wi-Fi	29	Manette de Gouverne de profondeur/Gouverne de direction (Mode 1) Manette des Gaz/Gouverne de direction (Mode 2) Manette de Gouverne de profondeur/Aileron (Mode 3) Manette des Gaz/Aileron (Mode 4)		
2	Trim droit		12	Ajustement de la tension du levier de la nacelle gauche/droite	18		Molette	30	Ajustement de la tension du levier de la nacelle gauche/droite
3	Commande de voie linéaire			13	Ajustement de la tension du levier de la nacelle haut/bas		19		Indicateur de charge
4	Commutateur E		14		Panneau d'accès au limiteur de course de la nacelle		20	Écran LCD	32
5	Commutateur H			15	Trim d'aileron (Mode 1, 2) Trim de gouverne de direction (Mode 3, 4)		21	Bouton des fonctions	
6	Commutateur G	16	Support de lanière de cou		22	Bouton de retour	34	Commutateur B	
7	Commutateur F		17	Indicateur de Wi-Fi	23	Bouton d'effacement	35	Commutateur A	
8	Ajustement de la tension des gaz Ajustement du cliquet des gaz (Mode 1, 3)	18		Molette	24	Bass Reflex	36	Commutateur C	
9	Panneau d'accès au limiteur de course de la nacelle		19	Indicateur de charge	25	Trim de gouverne de direction (Mode 1, 2) Trim d'aileron (Mode 3, 4)	37	Trim gauche	
10	Vis de changement de mode	20		Écran LCD	26	Ajustement de la tension des gaz Ajustement du cliquet des gaz (Mode 2, 4)	38	Trim de gouverne de profondeur (Mode 1, 3) Trim des gaz (Mode 2, 4)	
			21	Bouton des fonctions	27	Panneau d'accès au limiteur de course de la nacelle		39	Bouton de marche/arrêt
		22		Bouton de retour	28	Vis de changement de mode	40	Antenne	
			23	Bouton d'effacement					
		24		Bass Reflex					
			25	Trim de gouverne de direction (Mode 1, 2) Trim d'aileron (Mode 3, 4)					
		26		Ajustement de la tension des gaz Ajustement du cliquet des gaz (Mode 2, 4)					
			27	Panneau d'accès au limiteur de course de la nacelle					
		28		Vis de changement de mode					

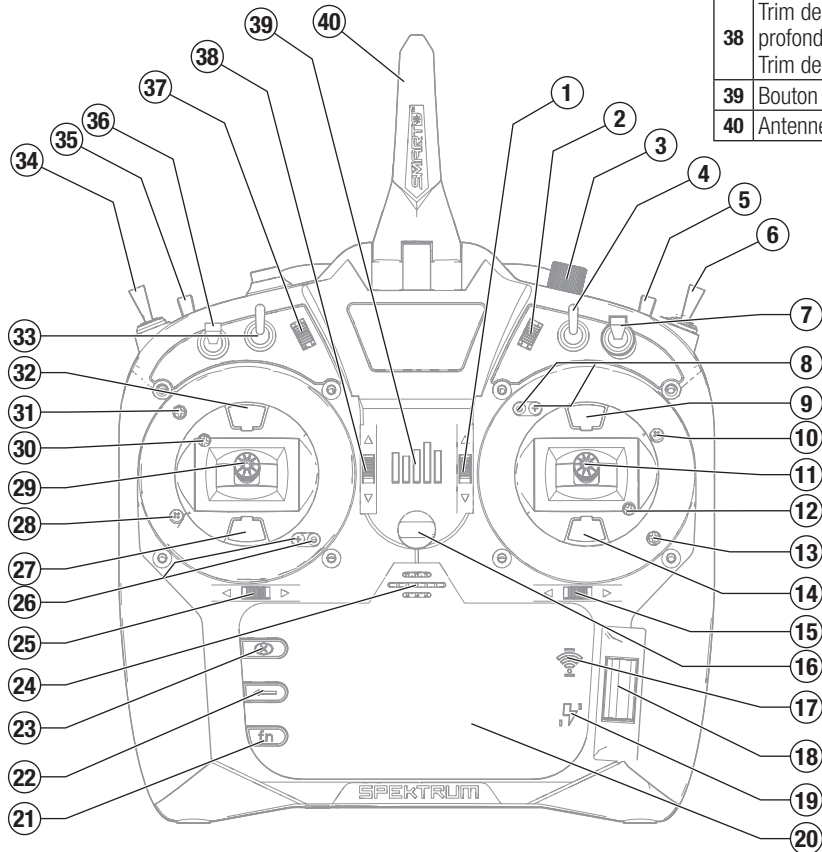

Fonction		Fonction	
1	Commutateur I/Affectation	7	Cache de batterie
2	Commutateur A	8	Port de données
3	Levier gauche	9	Port audio
4	Montage pour CSRF	10	Levier droit
5	Connecteur micro USB	11	Commutateur H
6	Ouverture pour carte mémoire	12	Tension de rotation de l'antenne

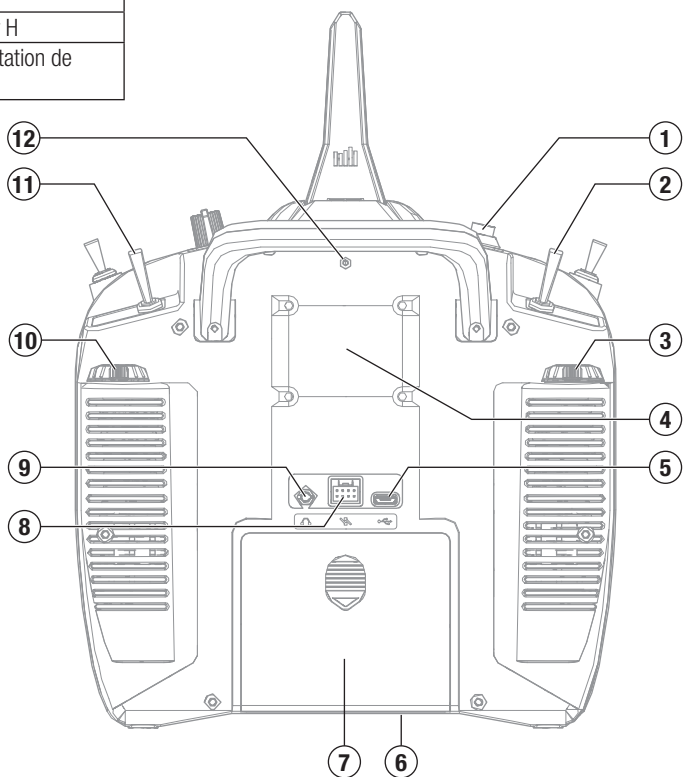

MISE SOUS ET HORS TENSION DU NX10

1. Appuyez sur le logo de Spektrum, puis maintenez-le enfoncé pendant plusieurs secondes pour allumer le NX10.
2. Appuyez sur le bouton d'alimentation, puis maintenez-le enfoncé pendant environ 4 secondes pour éteindre le NX10.

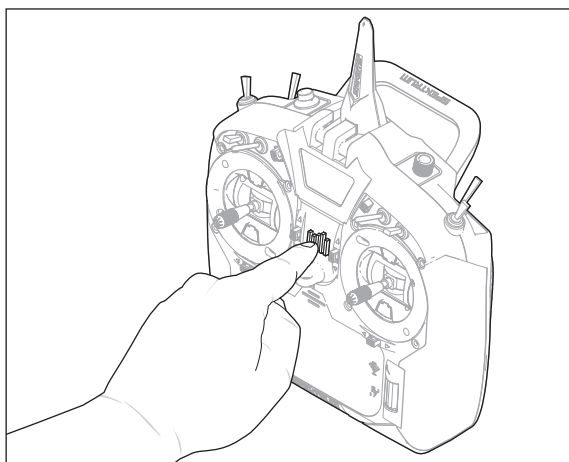

ÉCRAN PRINCIPAL

Fonctions	
1	Nom du modèle
2	Si DSMX/DSM2 n'est pas affiché, il sera indiqué "not bound" (Non affecté)
3	Affichage de la position des gaz
4	Affichage de la tension d'alimentation (Une alarme retentit et l'écran clignote quand la tension descend sous 6.4V quand vous utilisez la batterie Li-Po/Li-Ion)
5	Avatar du modèle
6	Trim de profondeur (Mode 2, 4) Trim de gaz (Mode 1, 3)
7	Trim des ailerons (Mode 1, 2) Trim de dérive (Mode 3, 4)
8	Chronomètre

Fonctions	
9	Trim de dérive (Mode 1, 2) Trim d'aileron (Mode 3, 4)
10	Trim des gaz (Mode 2, 4) Trim de profondeur (Mode 1, 3)
11	Chronomètre

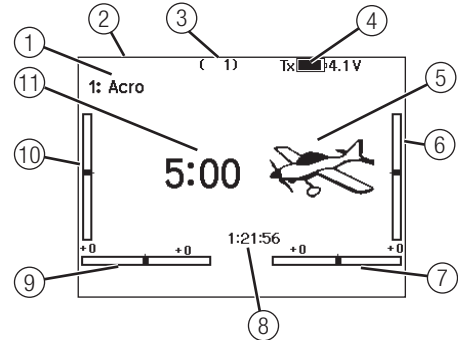

NAVIGATION

- Faites tourner la roulette pour vous déplacer dans les menus et changer les valeurs. Pressez la roulette pour valider une sélection.
- Utilisez le bouton BACK pour revenir à l'écran précédent. (Par exemple pour aller du menu Mixage vers l'écran de la Liste des Fonctions).
- Utilisez le bouton CLEAR pour ramener un élément à sa valeur par défaut.
- L'accès direct (Direct Model Access) vous permet d'accéder à l'écran de Sélection du Modèle sans avoir à redémarrer l'émetteur. Pendant que l'émetteur est allumé, vous pouvez aller dans le menu de Choix du modèle en appuyant simultanément sur le bouton CLEAR et le bouton BACK.
- Pressez et maintenez la roulette en allumant l'émetteur pour accéder au menu des Paramètres Système. Aucun signal radio n'est émis quand le menu des Paramètres Système est affiché, afin d'éviter tout risque de dommages aux servos et aux tringleries durant le changement de programme.
- Vous pouvez faire tourner la roulette à l'écran principal pour accéder au moniteur des servos.
- Le Menu Principal s'affiche lorsque vous allumez l'émetteur. Pressez la roulette une fois pour afficher la Liste des Fonctions.
- Quand vous désirez changer une valeur à l'écran dans une position particulière de la commande, déplacez la commande dans la position désirée pour surligner la valeur désirée comme 0/1/2, haut/bas ou droite/gauche.

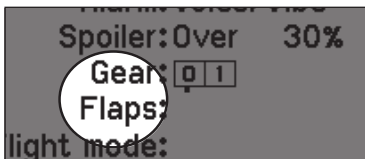

ASTUCE : Le petit carré noir signale la position actuelle de l'interrupteur. Faites rouler et cliquez sur la roulette, la case sélectionnée va noircir, indiquant que la valeur ou la condition va interagir à cette position.

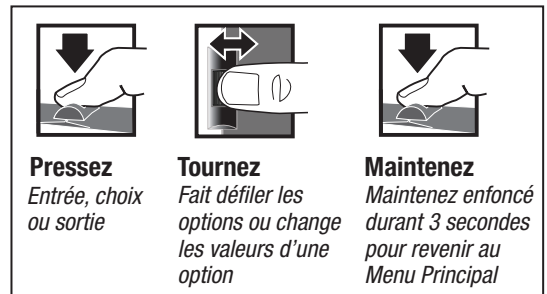

SÉLECTION AUTOMATIQUE DES INTERRUPTEURS

Pour sélectionner facilement un interrupteur pour une fonction comme un mixage programmé, faites tourner la roulette pour surligner la boîte de sélection de l'interrupteur, puis appuyez sur la roulette. La boîte entourant l'interrupteur se met à clignoter. Pour sélectionner un interrupteur, actionnez l'interrupteur désiré. Contrôlez que l'interrupteur sélectionné est bien affiché. Quand la sélection est correcte, appuyez sur la roulette pour l'enregistrer et terminer la sélection des interrupteurs.

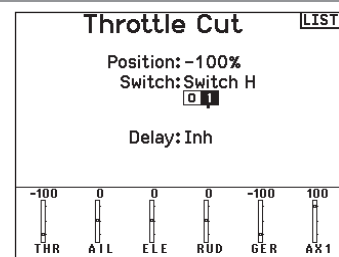

MÉMOIRE INTERNE

Il est possible d'accéder à la mémoire interne via le port USB de l'émetteur pour effectuer les tâches suivantes :

- Mettre à jour le logiciel Spektrum AirWare dans l'émetteur
- Installer/mettre à jour des fichiers audio
- Sauvegarder les modèles pour les conserver en toute sécurité
- Importer/exporter des palettes de couleurs

Pour vous connecter à la mémoire interne :

1. Branchez un câble micro USB à votre PC et au connecteur micro USB situé à l'arrière de l'émetteur.
2. Allumez l'émetteur, accédez au menu System (Système) -> USB storage (Stockage USB), sélectionnez Access Internal Storage (Accéder au stockage interne), le NX10 se connectera à votre PC.
3. Terminez votre ou vos transferts de fichiers.
4. Appuyez sur le bouton Retour ou sur la molette pour quitter le menu.
5. Débranchez le câble USB de votre émetteur.

MÉMOIRE EXTERNE

Installation d'une carte mémoire externe

Une carte mémoire micro (non incluse) vous permet d'effectuer les tâches suivantes :

- Importer (copier) des modèles à partir d'un émetteur Spektrum AirWare compatible*
- Exporter (transférer) des modèles vers un émetteur* Spektrum AirWare
- Mettre à jour le logiciel Spektrum AirWare dans l'émetteur
- Installer/mettre à jour des fichiers audio
- Sauvegarder les modèles pour les conserver en toute sécurité

Pour installer ou retirer une carte mémoire :

1. Éteignez l'émetteur.
2. Appuyez sur la carte mémoire dans l'ouverture pour carte avec l'étiquette de la carte orientée vers l'arrière de l'émetteur.

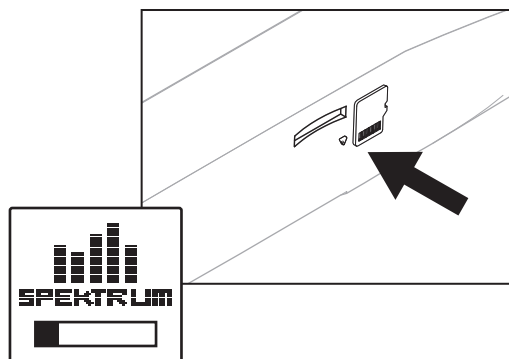

*iX12, iX20, DX20, DX18t, DX18SE, DX18G2, DX18G1, DX18QQ, DX9Black, DX9, DX10t, DX8G2, DX7G2, DX6G3, DX6e, NX10 and DX6G2

FONCTIONS DE LA CARTE MÉMOIRE

Mise à jour du logiciel Spektrum Airware

REMARQUE : Les barres oranges Spektrum clignotent et une barre de statut apparaît à l'écran quand une mise à jour est en cours d'installation. Ne mettez jamais l'émetteur hors tension quand vous effectuez une mise à jour. Vous risqueriez d'endommager les fichiers système.

REMARQUE : Avant d'effectuer une mise à jour du logiciel Spektrum AirWare, il faut toujours Exporter Tous les Modèles vers une carte SD différente de celle qui va servir à la mise à jour Spektrum AirWare. La mise à jour du logiciel Spektrum AirWare efface tous les fichiers modèles.

Pour des informations complémentaires relatives aux mises à jour Spektrum AirWare, visitez Community.SpektrumRC.com

Installation automatique des mises à jour du logiciel Spektrum AirWare

1. Rendez-vous sur www.spektrumrc.com. Sous l'onglet Setups/ Updates (Configurations/Mises à jour), sélectionnez le lien Firmware Updates (Mises à jour du micrologiciel, illustré).



2. Connectez-vous sur votre compte Spektrum.
3. Trouvez votre émetteur enregistré dans la liste MY PRODUCTS (Mes produits) et cliquez sur Download Updates (Télécharger les mises à jour). Suivez les instructions à l'écran pour télécharger la mise à jour sur une carte SD à l'aide de votre ordinateur.

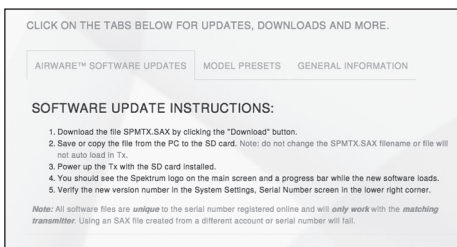
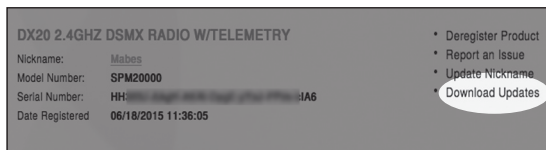

4. Retirez la carte SD de votre ordinateur.
5. Assurez-vous que votre émetteur est hors tension et installez la carte SD dans l'émetteur.
6. Mettez l'émetteur sous tension et la mise à jour s'installera automatiquement.

Installation manuelle de la mise à jour du logiciel Spektrum AirWare

1. Enregistrez la version désirée du logiciel Spektrum AirWare sur la carte SD.
2. Insérez la carte SD dans votre émetteur.
3. Sélectionnez mise à jour du logiciel dans le menu de la carte SD. L'écran de sélection du fichier apparaît.
4. Sélectionnez la version désirée du logiciel Spektrum AirWare dans la liste des fichiers. Quand la mise à jour s'installe, l'écran devient sombre. Les barres Spektrum se mettent à clignoter et une barre de statut apparaît à l'écran.

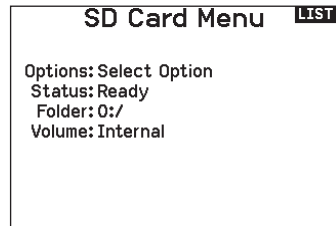

REMARQUE : Ne mettez jamais l'émetteur hors tension quand vous effectuez une mise à jour. Le non-respect de cette consigne peut entraîner des dégâts sur l'émetteur.

Les captures d'écran de la page www.spektrumrc.com sont correctes au moment de l'impression de ce manuel mais sont susceptibles de changer dans le futur.

GUIDE DE PROGRAMMATION DES MODÈLES

Le menu des options s'affiche une fois que le type de modèle est sélectionné. Ces options varient en fonction du type de modèle choisi (Avion, hélicoptère, planeur et Multi-rotor) mais sont identiques pour tous les modèles de même type. La sélection ultérieure du type d'appareil fait apparaître d'autres options dans le menu (Avion, plateau cyclique, planeur ou Multi-rotor).



System Setup List:	Function List:
Model Select	Servo Setup
Model Type	D/R and Expo
Model Name	Differential
Aircraft Type	U-Tail Differential
F-Mode Setup	Throttle Cut
Spoken Flight Mode	Throttle Curve
Channel Assign	3-Axis Gyro
Trim Setup	Gyro (1,2,3)
Model Utilities	Flap System
Warnings	Mixing
Telemetry	Sequencer
Preflight Setup	Range Test
Frame Rate	Timer
Bind	Telemetry
Serial Port Setup	Forward Programming
Trainer	Audio Events
Analog Switch Setup	UTX Setup
Digital Switch Setup	Function Bar
Center Tone	Start Timer
Sound Utilities	System Setup
System Settings	Monitor
WiFi Utilities	
USB Settings	
Transfer SD Card	
About/Regulatory	



Model Select	Servo Setup
Model Type	D/R and Expo
Model Name	Differential
Sailplane Type	U-Tail Differential
F-Mode Setup	Throttle Cut
Spoken Flight Mode	Motor Curve
Channel Assign	Camber Presets
Trim Setup	Camber System
Model Utilities	Mixing
Warnings	Sequencer
Telemetry	Range Test
Preflight Setup	Timer
Frame Rate	Telemetry
Bind	Forward Programming
Serial Port Setup	Audio Events
Trainer	UTX Setup
Analog Switch Setup	Function Bar
Digital Switch Setup	Start Timer
Center Tone	System Setup
Sound Utilities	Monitor
System Settings	
WiFi Utilities	
USB Settings	
Transfer SD Card	
About/Regulatory	



System Setup List:	Function List:
Model Select	Servo Setup
Model Type	D/R and Expo
Model Name	Throttle Cut
Swashplate Type	Throttle Curve
F-Mode Setup	Pitch Curve
Spoken Flight Mode	Swashplate
Channel Assign	Gyro
Trim Setup	Tail Curve
Model Utilities	Mixing
Warnings	Sequencer
Telemetry	Range Test
Preflight Setup	Timer
Frame Rate	Telemetry
Bind	Forward Programming
Serial Port Setup	Audio Events
Trainer	UTX Setup
Analog Switch Setup	Function Bar
Digital Switch Setup	Start Timer
Center Tone	System Setup
Sound Utilities	Monitor
System Settings	
WiFi Utilities	
USB Settings	
Transfer SD Card	
About/Regulatory	



Model Select	Control Setup
Model Type	D/R and Expo
Model Name	Motor Cut
Aircraft Type	Motor Curve
F-Mode Setup	Mixing
Spoken Flight Mode	Sequencer
Channel Assign	Range Test
Trim Setup	Timer
Model Utilities	Telemetry
Warnings	Forward Programming
Telemetry	Audio Events
Preflight Setup	UTX Setup
Frame Rate	Function Bar
Bind	Start Timer
Serial Port Setup	System Setup
Trainer	Monitor
Analog Switch Setup	
Digital Switch Setup	
Center Tone	
Sound Utilities	
System Settings	
WiFi Utilities	
USB Settings	
Transfer SD Card	
About/Regulatory	

PARAMÈTRES DU SYSTÈME

Accédez au menu System Setup pour définir les paramètres de base de votre modèle, tels que le type d'avion, le type d'aile, la configuration du mode de vol, etc. Les options choisies dans le menu système configurent la liste des fonctions pour le numéro de modèle choisi en fonction de vos besoins. Certaines options, telles que le menu des volets, n'apparaîtront pas du tout dans la liste des fonctions tant qu'elles n'auront pas été sélectionnées dans le menu de configuration du système.

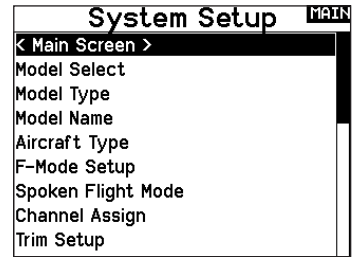
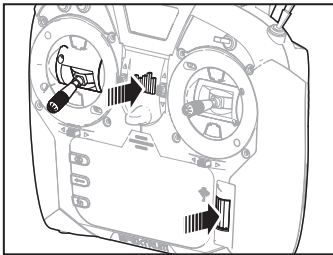

Vous pouvez également accéder au menu des Paramètres Système sans devoir mettre l'émetteur hors tension. Un écran d'alerte apparaît vous indiquant que la liaison radio RF sera interrompue (le signal venant de l'émetteur sera désactivé). Sélectionnez OUI si vous êtes sûr de vouloir accéder au menu des Paramètres Système. Si ce n'est pas le cas, appuyez sur NON pour revenir à l'écran principal et continuer l'utilisation courante. Si vous n'effectuez pas de sélection, le retour à l'écran principal s'effectuera automatiquement après un délai de 10 secondes.

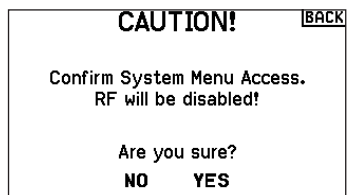
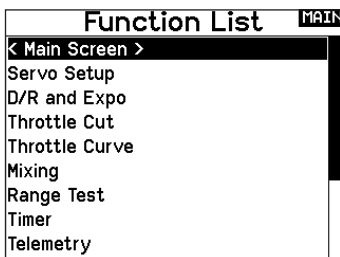

AVERTISSEMENT : Ne sélectionnez jamais OUI si le modèle est en fonctionnement ou incorrectement sécurisé.

Sélection du modèle

Cette fonction vous permet d'accéder à n'importe laquelle des 250 mémoires modèles internes de la liste de Sélection Modèle.

1. Surlignez la mémoire modèle désirée dans la liste de Sélection Modèle.
2. Quand la mémoire modèle est surlignée, pressez la roulette pour la sélectionner. L'émetteur retourne à la liste des paramètres système.
3. Ajoutez un nouveau modèle en allant au bas de la liste. Vous accédez à l'écran Créer un Nouveau Modèle, avec l'option de créer ou d'annuler. Si vous choisissez Annuler, vous reviendrez à l'écran de sélection du modèle. Si vous choisissez Créer, un nouveau modèle sera créé et sera maintenant disponible dans la liste de sélection des modèles.

Accès direct aux modèles

Pressez les boutons CLEAR et BACK à l'écran principal ou à l'écran de télémétrie pour accéder à la sélection des modèles.

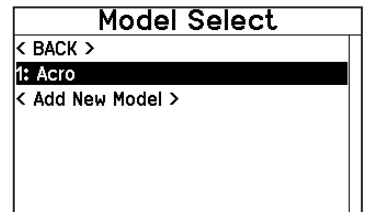
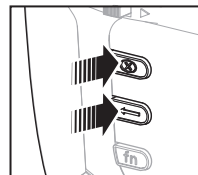

Type Modèle

Choisissez entre Avion, Hélicoptère, Planeur ou Multi-Rotor.

IMPORTANT : Quand vous sélectionnez un nouveau type de modèle, vous effacerez les données enregistrées de la mémoire modèle courante. Confirmez toujours la mémoire modèle désirée avant de changer de type de modèle.

Il faudra effectuer de nouveau l'affectation après tout changement de type de modèle.

L'effacement des données n'annulera pas l'affectation entre l'émetteur et le récepteur.

Pour changer de type de modèle :

1. Surlignez le type de modèle désiré et pressez la roulette. L'écran de confirmation du type de modèle apparaît.
2. Sélectionnez OUI et pressez la roulette pour confirmer le type de modèle. Toutes les données seront effacées. Sélectionner NON vous fera quitter l'écran de confirmation du type de modèle et retourner à l'écran de Type Modèle.

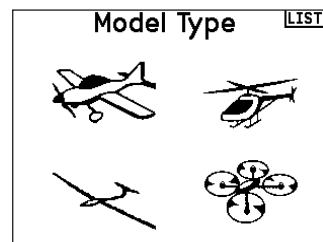

Nom de modèle

Cette fonction vous permet de personnaliser le nom de la mémoire modèle courante. Vous pouvez entrer jusqu'à 20 caractères (espaces inclus).

Pour ajouter des lettres à un nom de modèle :

1. Surlignez l'emplacement désiré pour la lettre et pressez une fois la roulette. Une boîte clignotante apparaît.
2. Tournez la roulette vers la gauche ou la droite jusqu'à l'apparition du caractère désiré. Pressez la roulette une fois pour enregistrer le caractère.
3. Surlignez l'emplacement du caractère suivant. Répétez les étapes 1 et 2 jusqu'à l'écriture complète du nom du modèle.
4. Sélectionnez BACK pour revenir à la liste des Paramètres Système.

Pour effacer un caractère :

1. Appuyez sur CLEAR quand le caractère est sélectionné.
2. Appuyez une seconde fois sur CLEAR pour supprimer tous les caractères se situant à droite du curseur.

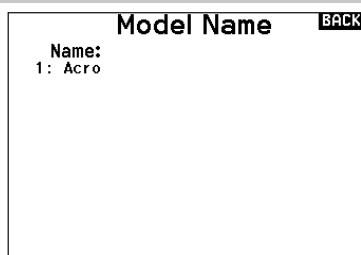

Type d'avion

Ce menu est uniquement disponible en mode Avion. Voir la section ACRO (Avion) pour réglage.

Type de planeur

Ce menu est uniquement disponible en mode Planeur. Voir la section SAIL (Planeur) pour réglage.

Type d'hélicoptère

Ce menu est uniquement disponible en mode Hélicoptère. Voir la section HELI (Hélicoptère) pour réglage.

Type de multi-rotor

Ce menu est uniquement disponible en mode Multi-rotor. Voir la section MULTI (Multi-rotor) pour réglage.

Réglages Mode de vol

Utilisez cette fonction pour assigner des interrupteurs aux modes de vol.

Paramétrage des modes de vol d'un planeur

Mode	Nombre d'interrupteurs	Nombre de modes de vol
ACRO	3	10
HELI	3 (Incluant le maintien des gaz)	5 (Incluant le maintien des gaz)
SAIL	3	10
MULTI	2	5

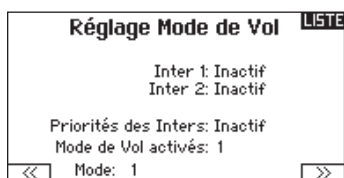

Dans le menu mode de vol, vous pouvez programmer jusqu'à 10 modes de vols et les assigner à n'importe quel interrupteur ou combinaison d'interrupteurs en utilisant jusqu'à 3 interrupteurs. Vous pouvez également assigner la priorité des positions des interrupteurs ou activer un mode de vol sans vous soucier de la position des autres interrupteurs.

Tableau des modes de vol Avion et planeur

Vous pouvez assigner les modes de vol disponibles (jusqu'à 5 pour les planeurs) à chaque position d'interrupteur (2 interrupteurs peuvent être utilisés en planeur). Appuyez sur Suivant (>>) depuis la page Noms des Modes de Vol pour accéder au tableau d'assignation des modes de vol quand Mode de vol personnalisé est sélectionné à la page Réglages Modes de vol. Une combinaison allant jusqu'à 2 ou 3 interrupteurs peut être utilisée pour accéder à tous les modes de vol disponibles.

Nombre de modes de vol	Mode de vol					
	2	3	3*	4	4	5
Interrupteur 1 (nombre de positions)	2P	3P	2P	2P	3P	3P
Interrupteur 2 (nombre de positions)			2P	3P	2P	3P
Mode de vol 1	Lancé	Lancé	Lancé	Lancé	Lancé	Lancé
2	Croisière	Croisière	Croisière	Croisière	Croisière	Croisière
3		Atterrissage			Atterrissage	Atterrissage
4			Thermique	Thermique	Thermique	Thermique
5				Vitesse		Vitesse

* Doit être paramétré dans 4/5 modes de vol.

Configuration du mode de vol

Cette fonction vous permet de nommer chaque mode de vol. Vous pouvez entrer jusqu'à 20 caractères (espaces inclus).

Pour changer le nom d'un mode de vol :

1. Surlignez le nom du mode de vol que vous souhaitez modifier et pressez la roulette.
2. Surlignez l'emplacement désiré pour la lettre et pressez une fois la roulette. Une boîte clignotante apparaît.
3. Tournez la roulette vers la gauche ou la droite jusqu'à l'apparition du caractère désiré. Pressez la roulette une fois pour enregistrer le caractère.
4. Répétez les étapes 2 et 3 jusqu'à l'écriture complète du nom du modèle.
5. Sélectionnez BACK pour revenir à la liste des Noms de Modes de vol.

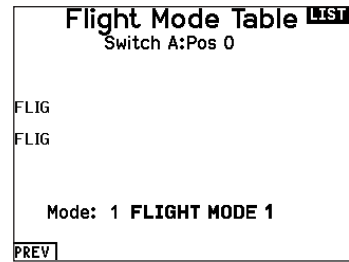

Affectation des voies

Cette fonction vous permet de réassigner presque toutes les voies du récepteur à différentes voies de l'émetteur. Par exemple, la voie GEAR (train) du récepteur peut être assignée à la voie des gaz de l'émetteur.

1. Surlignez la voie du récepteur que vous souhaitez changer.
2. Pressez la roulette et faites tourner la roulette vers la gauche ou la droite pour sélectionner l'entrée du récepteur.
3. Pressez la roulette de nouveau pour sauvegarder la sélection.

IMPORTANT : Vous ne pouvez pas assigner un mixage à une voie qui aurait été déplacée. Créez le mixage en premier, puis déplacez la voie.

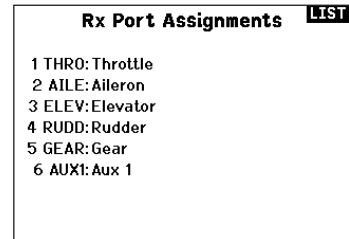

Configuration des Sources des voies

Cette fonction permet d'assigner une voie de l'émetteur à un manche ou un interrupteur différent.

1. Sélectionnez Suivant (>>) à l'écran d'affectation des voies pour accéder à l'écran de Source des voies.
2. Surlignez la voie de l'émetteur que vous souhaitez réaffecter et pressez la roulette. Une boîte clignotante apparaît autour de la sélection courante.
3. Faites tourner la roulette vers la gauche ou la droite pour sélectionner le manche ou l'interrupteur désiré.
4. Pressez la roulette pour sauvegarder la sélection.

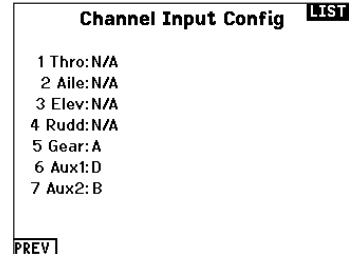

Réglage des trims

Utilisez l'écran Trim Setup (Configuration du trim) pour changer la taille du cran de trim et le type de trim.

Trim Step (Cran de trim)

L'ajustement de la valeur de cran de trim détermine combien de « clics » de trim vous entrez chaque fois que vous appuyez sur le bouton de trim. Changer la valeur de cran de trim à 0 désactive le trim pour ce canal.

Pour changer la valeur de cran de trim :

1. Faites défiler jusqu'au canal de cran de trim que vous souhaitez modifier.
2. Sélectionnez la valeur de cran de trim et faites défiler vers la gauche ou vers la droite pour changer la valeur.
3. Appuyez sur la molette pour enregistrer la sélection.

Type de trim

Les deux options du type de trim sont Common (Commun) et F Mode (Mode F).

Le type de trim **Common (Commun)** maintient les mêmes valeurs de trim pour tous les modes de vol.

Le type de trim **F Mode (Mode F)** vous permet d'enregistrer des valeurs de trim pour des modes de vol individuels si vous trouvez, par exemple, que l'aéronef nécessite un trim d'aileron en Mode de vol 1 mais pas en Mode de vol 2.

Affectation du trim

Dans certains cas, vous pouvez réaffecter un trim à un autre endroit.

Type de modèle d'appareil

Gaz

- Bouton Throttle Digital trim (Trim numérique des gaz) (par défaut)

Levier gauche

Levier droit

Type de trim des gaz

- Common (Commun)
- Mode de vol

Trim Setup		LIST
	Trim Type	
Spoiler:	5 Common	
Aileron:	5 Common	
Elevator:	5 F Mode	
Rudder:	5 Common	
Left Trimmer:	5 Common	Norm.
Right Trimmer:	5 Common	Norm.
Trims: Normal		

Emplacement du trim

Les types de trim Normal et Cross (Croisé) sont disponibles. Les trims normaux s'alignent avec le manche de commande ; par exemple, le trim des gaz est à-côté du manche des gaz.

Les trims croisés inversent les positions des trims ; par exemple, le trim des gaz est à-côté du manche de gouverne de profondeur et vice-versa.

Pour changer la position du trim de Normal à Crossed (Croisé), sélectionnez Normal en bas de l'écran Trim Setup (Configuration du trim) et appuyez sur la molette.

IMPORTANT : Les trims croisés croisent les deux jeux de trims pour les deux nacelles.

Gestion des modèles

Avec la fonction Gestion des modèles vous pouvez créer un nouveau modèle, supprimer, copier, réinitialiser un modèle et trier la liste des modèles.

Model Utilities LIST

Create New Model
Delete Model
Copy Model
Reset Model
Sort Model List
Validate All Models
Delete All Models
Export as Template

Create New Model (Création d'un nouveau modèle)

Utilisez cette sélection pour créer un nouveau modèle dans la liste de sélection des modèles.

1. Sélectionnez Create New Model (Créer un nouveau modèle). Sur cet écran, vous aurez la possibilité de créer un nouveau modèle (CREATE) ou d'annuler la demande (CANCEL).
2. Sélectionnez le type de modèle. Choisissez l'image d'aéronef afin de définir le type de modèle pour un fichier de modèle vierge, ou sélectionnez Template (Maquette) pour charger un fichier de maquette. Une maquette SAFE et une maquette SAFE Select sont préchargées sur votre NX10.
 - Les maquettes sont enregistrées dans le dossier des maquettes de la mémoire interne (accessible par connexion USB ; de nouveaux fichiers .NSPM peuvent être ajoutés)
 - La maquette SAFE place le commutateur de mode de vol à 3 positions (canal 5) sur le commutateur B. Le bouton Panique se trouve sur le bouton I (canal 6). Les avions SAFE ont une configuration fixe dans le récepteur et conserveront cette configuration après l'affectation.

- La maquette SAFE Select utilise le commutateur D pour les volets (canal 5), le commutateur A pour les systèmes de rentrée (canal 6) et le bouton B pour activer ou désactiver SAFE select (canal 7). En sélectionnant cette maquette, vous n'activerez pas automatiquement SAFE Select. Vous devrez le faire pendant le processus d'affectation. De plus, le commutateur doit être attribué dans le récepteur après l'affectation et les valeurs de course de volet doivent être appliquées. Consultez le manuel de votre appareil pour en savoir plus.
- 3. Si vous sélectionnez Cancel (Annuler), le système reviendra à la fonction de sélection de modèles.
- 4. Si vous sélectionnez Create (Créer), le nouveau modèle sera créé et sera désormais disponible dans la liste de sélection des modèles.



AVERTISSEMENT : effectuez une vérification en amont avant d'essayer de piloter un modèle avec un nouveau fichier de maquette ou modèle. Si les contrôles de votre avion sont mal réglés, une perte de contrôle et un crash peuvent en résulter.

Supprimer un modèle

Utilisez cette fonction pour effacer de façon définitive un modèle de la liste. Si vous ne désirez pas effacer un modèle, choisissez Abandonner pour quitter la page.

1. Pour effacer un modèle, surlignez le modèle, appuyez sur la roulette pour le sélectionner.
2. Choisissez SUPPRIMER pour supprimer le modèle.

Delete Model BACK

Model: 2
2: Acro

DELETE THIS MODEL?
CANCEL DELETE

Copie de modèle

Ce menu vous permet de dupliquer le programme d'un modèle dans une autre mémoire modèle.

Utilisez la copie de modèle pour :

- Sauvegarder le programme d'un modèle avant de le modifier pour expérimenter des réglages.
- La copie de la mémoire modèle d'un modèle existant pour un modèle similaire.

IMPORTANT : La copie d'une mémoire modèle vers une autre mémoire effacera les données de la mémoire modèle recevant la copie (« Vers »).

Pour copier le programme d'un modèle :

1. Vérifiez que le programme que vous voulez copier est bien activé. Si le programme désiré n'est pas activé, sélectionnez Annuler et changez le modèle actif dans le menu de sélection du modèle.
2. Sélectionnez la mémoire modèle suivante "Vers" et surlignez la mémoire modèle désirée. Pressez la roulette une fois pour sauvegarder la sélection.
3. Sélectionnez Copier et l'écran de confirmation de Copie apparaît.

Model Copy LIST

From 2 2: Acro
To 250< Add New Model >

CANCEL COPY

4. Sélectionnez Copier pour confirmer. En sélectionnant Abandonner vous retournerez à l'écran paramètres système.
5. Sélectionnez le modèle de destination comme modèle courant, puis affectez l'émetteur au récepteur. La copie d'un modèle ne copie pas l'affectation du modèle original.

Vous ne pouvez pas utiliser l'écran de copie de modèle pour copier un programme vers la carte SD. Pour copier un programme vers une carte SD, veuillez consulter « Transfert vers carte SD »

Réinitialisation du modèle

Cette fonction permet d'effacer la programmation de la mémoire modèle active. La réinitialisation permet un retour aux paramètres par défaut et efface la programmation du modèle sélectionné.

Il est nécessaire d'effectuer une réaffectation après avoir réinitialisé un modèle.

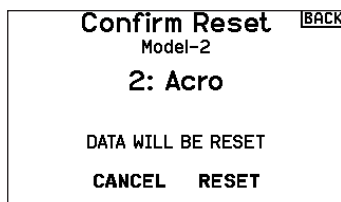

Trier la liste de modèles

Grâce à cette fonction, vous pouvez organiser l'ordre de modèles dans la liste de sélection des modèles. Idéale pour grouper les modèles similaires et permettre de les retrouver plus facilement. Pour déplacer un modèle, surlignez-le à l'aide de la roulette, puis appuyez sur la roulette, faites tourner la roulette jusqu'à la position souhaitée, puis appuyez de nouveau dessus pour placer le modèle à la position désirée.

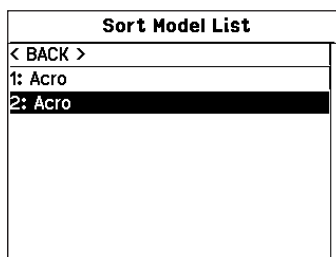

Validate All Models (Valider tous les modèles)

Exécutez cette option pour vérifier que vos fichiers de modèle sont valides. S'il existe des fichiers de modèle corrompus, ce processus peut les détecter.

Delete All Models (Supprimer tous les modèles)

Cette option supprimera tous les fichiers de modèle. Exécutez cette option uniquement si vous souhaitez supprimer tous les fichiers de modèles. Ils ne peuvent plus être récupérés une fois cette option exécutée.

Alertes

Ce menu permet de programmer des alertes personnalisées sonores ou/et par vibration qui s'activeront lors de la mise sous tension de l'émetteur pour n'importe quelle position d'interrupteur ou de voie sélectionnée.

Une alerte est émise et un message s'affiche à l'écran quand des interrupteurs ou des manches ne sont pas dans une position correcte quand l'émetteur est mis sous tension. Placez le manche ou l'interrupteur en position correcte pour stopper l'alerte.

Pour des raisons de sécurité, une alerte est émise si le manche des gaz est placé à plus de 10%.

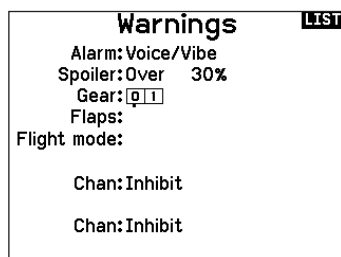

Télémétrie

En installant le module de télémétrie optionnel et les capteurs vous pourrez afficher la télémétrie en temps réel sur l'écran de votre émetteur. Vous pouvez également activer l'enregistrement

des données sur la carte SD et voir les données avec l'application Spektrum STi pour mobile.

Paramètres de la télémétrie

Affichage

Les options d'affichage comprennent les options suivantes :

Tele : Quand vous pressez la roulette, l'écran de télémétrie apparaît et l'écran principal est désactivé.

Principal : Les alertes de télémétrie apparaissent à l'écran principal, mais tous les écrans de télémétrie sont désactivés.

Roulette (par défaut) : Vous permet de basculer entre l'affichage de l'écran principal et l'affichage de l'écran de télémétrie en pressant la roulette.

Auto : L'écran de télémétrie apparaît automatiquement quand l'émetteur reçoit des données venant du module de télémétrie.

Unités

Surlignez Unités et pressez la roulette pour passer des unités US aux unités métriques.

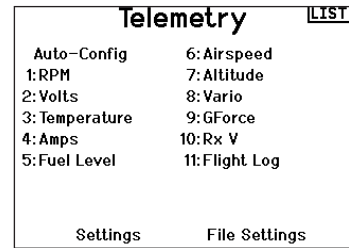

Configuration automatique de la télémétrie

IMPORTANT : l'option Config-auto n'est pas disponible depuis le menu Paramètres système>Télémétrie. Le signal RF doit être activé quand vous utilisez l'option Config-auto. Quand vous êtes dans les Paramètres Système, le signal RF est désactivé.

L'émetteur NX10 possède une fonction de configuration automatique de la télémétrie, l'émetteur détecte automatiquement la présence de nouvelles sondes de télémétrie.

Pour utiliser la configuration automatique de la télémétrie :

1. Vérifiez que tous les composants de la télémétrie sont affectés à l'émetteur et au récepteur.
2. Mettez l'émetteur sous tension, puis le récepteur sous tension.
3. Sélectionnez Télémétrie dans la liste des fonctions, puis sélectionnez Config-Auto. "Configuring" (Configuration) clignote durant 5 secondes et les nouvelles sondes apparaissent dans la liste.
4. Réglez les valeurs de seuil d'alerte des sondes suivant nécessité.

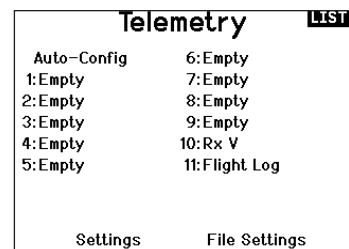

Rapports d'état

Cette fonction permet de gérer le rafraîchissement des données à l'écran. Chaque sonde peut être réglée indépendamment.

Par exemple, l'affichage du régime moteur peut être rafraîchi toutes les 10 secondes alors que l'altitude peut l'être toutes les 15 secondes.

Rapport des alertes (Warning Reports)

Cette fonction vous informe du nombre de déclenchement de l'alerte de télémétrie, si l'alerte est activée.

Alarmes de télémétrie

Sélectionnez Inact dans le menu alertes pour sélectionner le type d'alerte désiré. Vous avez le choix entre Inactif ou Son.

Paramètres de fichiers

Cette fonction est utilisée pour gérer les paramètres d'enregistrement des données.

Nom fichier

1. Sélectionnez le nom pour personnaliser le fichier.
2. L'écran du nom de fichier apparaît, vous permettant de donner au fichier le nom du modèle ou le nom d'un mode de vol. Le nom du fichier peut comporter jusqu'à 8 caractères.
3. Pressez BACK pour enregistrer le nom.

Départ

1. Sélectionnez Départ pour assigner une position spécifique d'un interrupteur ou d'un manche pour activer l'enregistrement des données.
2. Pressez une fois la roulette pour enregistrer la sélection.

Activation

Quand Enabled est en position NON, l'enregistrement des données est désactivé. Sélectionnez OUI pour enregistrer les données dans la carte SD. La carte SD doit être insérée dans l'émetteur pour pouvoir sélectionner OUI.



ATTENTION : N'accédez JAMAIS au menu de télémétrie durant le vol. Si vous accédez au menu de télémétrie à partir de la liste des fonctions, vous verrez probablement apparaître une perte de trame quand vous quitterez le menu. La perte de trame n'est pas une erreur, cependant il y a une perte momentanée du signal quand vous quittez l'écran de télémétrie.

Réglages Pré-vol

La fonction des vérifications de pré-vol peut être programmée pour afficher une liste de vérifications à effectuer à chaque fois que vous allumez l'émetteur ou quand vous sélectionnez un nouveau modèle. Chaque élément de la liste doit être confirmé avant de pouvoir accéder à l'écran principal.

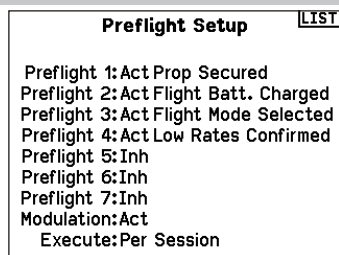

Taux de rafraîchissement

Ce menu vous permet de modifier le taux de rafraîchissement et la modulation. Sélectionnez l'option que vous voulez modifier et pressez la roulette.

Si vous sélectionnez un taux de 11ms, vous devrez utiliser des servos digitaux. Les servos analogiques ou digitaux peuvent être utilisés avec un taux de 22ms.

Modulation

Nous vous recommandons d'utiliser le mode DSMX (par défaut). Quand le mode DSMX est activé, l'émetteur fonctionne en DSMX avec les récepteurs DSMX et en mode DSM2 avec les récepteurs en mode DSM2. L'émetteur détecte automatiquement durant l'affectation si le récepteur est en mode DSM2 ou DSMX et change de mode si nécessaire pour correspondre au type de récepteur que vous utilisez. Si vous sélectionnez DSM2, l'émetteur fonctionnera en mode DSM2 sans se soucier s'il est affecté à un récepteur DSM2 ou DSMX.

**DSM2 indisponible en Europe.

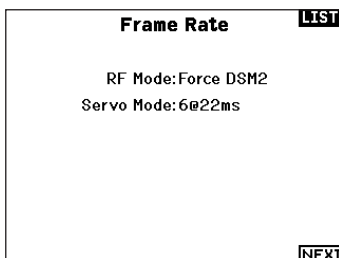

REMARQUE : Bien que le DSMX vous permette d'utiliser plus de 40 émetteurs simultanément, veillez à ne pas utiliser plus de 40 émetteurs simultanément lorsque vous utilisez des récepteurs DSM2, des récepteurs DSMX en mode DSM2 ou des émetteurs en mode DSM2.

REMARQUE : DSM2 indisponible en Europe.

Affectation

Ce menu vous permet d'affecter l'émetteur et le récepteur sans devoir mettre l'émetteur hors tension. Ce menu est très pratique si vous êtes en train de programmer un modèle et que vous devez affecter le récepteur pour programmer les positions de failsafe. Consultez la section "Programmation des positions de failsafe" pour des informations complémentaires.

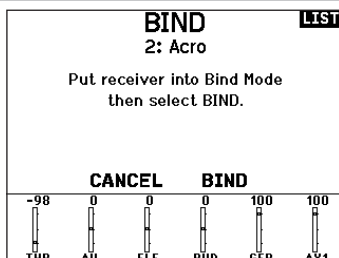

Configuration des ports de série

Sortie série

Le menu Serial Output (Sortie série) gère l'usage des ports de série à l'arrière de l'émetteur. Ce port est conçu pour communiquer avec les appareils RF externes à l'aide de protocoles de communication numérique. Le NX10 comprend le SRXL2 ainsi que les protocoles CRFS pour la compatibilité avec le TBS Cross Fire et Cross Fire 2. De plus, le NX10 est conçu pour fournir une alimentation de 9,5 V aux appareils externes. Toute modification effectuée dans ce menu ne sera pas appliquée avant que la RF ne soit rétablie.

Protocole des ports de série

Faites défiler jusqu'à **Protocol** (Protocole). Sélectionnez **Inhibit** (Inhiber), **SRXL2**, **Cross Fire 1** ou **Cross Fire 2**. Le choix de l'option Cross Fire 1 ou Cross Fire 2 activera le flux de données CRFS. La connexion du système Cross Fire nécessite l'adaptateur de port de série Cross Fire (SPMA3090, non inclus). Consultez le manuel du fabricant pour l'utilisation de tout appareil RF externe. Horizon Hobby ne prévoit aucune assistance pour les appareils RF externes connectés à l'émetteur NX10.

RF Spektrum

Sélectionnez Active (Actif) pour transmettre la RF Spektrum avec le flux de données provenant du port de données lorsque d'autres protocoles sont sélectionnés. Le commutateur est sur Active (Actif) par défaut lorsque le **Protocol** (Protocole) est réglé sur **Inhibit** (Inhiber).

Alimentation externe (9,5 V)

Sélectionnez On (Activé) lorsque vous utilisez une source d'alimentation externe pour l'appareil externe. Sélectionnez Off (Désactivé) pour utiliser l'alimentation interne du NX10 pour alimenter l'appareil.

IMPORTANT : L'utilisation de la batterie sera affectée et l'autonomie attendue diminuera si vous utilisez cette option pour alimenter des appareils externes.

Trainer

Toutes les options liées à la programmation et à l'utilisation des fonctions de l'entraîneur sont contrôlées dans le menu Trainer (Entraîneur).

Trois options sont disponibles dans le menu de l'entraîneur :

- **Entraîneur filaire**
- **Simulateur sans fil**
- **Alertes entraîneur**

L'entraîneur filaire et l'entraîneur sans fil ont des options similaires lorsqu'il s'agit de raccorder deux émetteurs pour entraîner un élève pilote. De plus, un menu avancé pour les pilotes en première personne (FPV) dans les menus des entraîneurs filaires et sans fil prévoit des fonctions spécifiques nécessaires aux applications de suivi de tête à la première personne.

Trainer Menu LIST

Wired Trainer
Wireless Trainer
Trainer Alerts

Entraîneur filaire

L'entraîneur filaire permet à un élève et un instructeur de travailler ensemble en raccordant physiquement deux émetteurs par un câble. L'adaptateur d'entraîneur filaire Spektrum en option (SPMA3091, non inclus) et un câble d'entraîneur (SPM6805, non inclus) sont nécessaires pour faire fonctionner l'entraîneur filaire. L'adaptateur d'entraîneur filaire se connecte au port de série à l'arrière de l'émetteur. Le câble d'entraîneur se branche dans l'adaptateur. L'entraîneur filaire supporte jusqu'à 8 canaux d'entrée avec des systèmes d'entraîneur à base PPM connectés. Si le NX10 est utilisé avec une connexion filaire, la bonne option d'entraîneur filaire doit être sélectionnée dans le menu de l'entraîneur et le mode élève doit être activé ou la connexion avec l'entraîneur filaire ne fonctionnera pas.

Lorsque le mode Wired Trainer (Entraîneur filaire) est sélectionné, un menu s'affiche. Sélectionnez une option parmi les options d'entraîneur suivantes :

Standard Instructor (Instructeur standard)

Ce mode d'entraînement désigne le NX10 comme l'instructeur, et nécessite que l'émetteur de l'élève soit entièrement configuré, y compris l'inversion, la course, les mixages, etc. Ce mode est utile lorsque l'élève a complété entièrement la configuration du modèle.

Pilot Link Instructor (Instructeur liaison pilote)

Ce mode d'entraînement désigne le NX10 comme l'instructeur, et nécessite que l'émetteur de l'élève n'ait aucun paramètre

Simulateur sans fil

L'entraîneur sans fil permet aux instructeurs et aux élèves de travailler ensemble sans aucun câble entre les émetteurs. L'entraîneur sans fil supporte jusqu'à 10 canaux d'entrée selon le nombre de canaux disponibles sur l'émetteur ou le dispositif de suivi de tête de l'élève. La seule chose nécessaire est de mettre l'émetteur instructeur en mode d'affectation spécial pour l'entraîneur sans fil. L'émetteur élève utilise le processus d'affectation normal. Les modes Wireless Trainer (Entraîneur sans fil) sont compatibles avec n'importe quel émetteur Spektrum DSMX ou DSM2, les casques Spektrum Focal®, et les petits émetteurs MLP4 et MLP6 des modèles prêts-à-voler de Horizon Hobby qui comprennent la technologie Spektrum.

Lorsque le mode Wireless Trainer (Entraîneur sans fil) est sélectionné, un menu déroulant s'affiche avec les options suivantes :

Programmable Instructor (Instructeur programmable)

Ce mode d'entraînement désigne le NX10 comme l'instructeur, et nécessite que l'émetteur de l'élève soit entièrement configuré, y compris l'inversion, la course, les mixages, etc. Ce mode est utile lorsque l'élève a complété entièrement la configuration du modèle.

appliqué, tous les réglages d'inversion sur normal et tous les réglages de course sur 100 %. Cette option est prévue pour rendre la connexion entre un émetteur élève et un aéronef aussi simple que possible.

FPV (Première personne)

Ce mode est disponible pour connecter un système de suivi de tête au NX10 pour une utilisation à la première personne (FPV). Consultez la section Configuration du suivi de tête à la première personne (FPV) pour de plus amples informations.

P-Link Student (Élève liaison pilote)

Ce mode d'entraînement désigne le NX10 comme l'émetteur élève. Utilisez cette option si l'émetteur instructeur est configuré sur Wired Pilot Link Instructor (Instructeur liaison pilote filaire). Un bouton Start Student Mode (Démarrage du mode élève) s'affiche, qui active et désactive les capacités de l'entraîneur filaire de l'élève. Dans ce mode, le NX10 doit être laissé sur un modèle ACRO par défaut sans modifications.

Normal Student (Élève normal)

Ce mode d'entraînement désigne le NX10 comme l'émetteur élève. Utilisez cette option si l'émetteur instructeur est configuré sur Wired Programmable Instructor (Instructeur programmable filaire). Un bouton Start Student Mode (Démarrage du mode élève) s'affiche, qui active et désactive les capacités de l'entraîneur filaire de l'élève. Dans cette sélection le NX10 doit être entièrement configuré pour faire fonctionner l'aéronef.

Pilot Link Instructor (Instructeur liaison pilote)

Ce mode d'entraînement désigne le NX10 comme l'instructeur, et nécessite que l'émetteur de l'élève n'ait aucun paramètre appliqué, tous les réglages d'inversion sur normal et tous les réglages de course sur 100 %. Cette option est prévue pour rendre la connexion entre un émetteur élève et un aéronef aussi simple que possible.

FPV (Première personne)

Ce mode est disponible pour connecter un système de suivi de tête au NX10 pour une utilisation à la première personne. Cette option est décrite plus en détails dans la section Configuration du suivi de tête en première personne.

Configuration de l'émetteur instructeur

1. Sélectionnez le type de mode d'entraîneur pour l'application (filaire ou sans fil, instructeur programmable ou instructeur liaison pilote).
2. Choisissez d'activer ou non la fonction Instructor Over-Ride (Prise de contrôle instructeur). Ce paramètre définit la manière dont l'instructeur peut reprendre le contrôle à l'élève. Si elle est activée, l'instructeur ne doit pas bouger les manches lorsque l'élève a le contrôle. Le déplacement des manches ou le basculement du commutateur d'entraîneur sélectionné redonneront le contrôle à l'instructeur.
Avec l'option Instructor Over-Ride (Prise de contrôle instructeur) désactivée, la position du commutateur détermine qui a le contrôle.

- Lorsque Switch I (Commutateur I) ou le bouton de trim droite ou gauche est sélectionné, la prise de contrôle instructeur est désactivée par défaut. Lorsque n'importe quel autre commutateur est sélectionné, la prise de contrôle instructeur est activée.
3. Si le mode Wireless Trainer (Entraîneur sans fil) a été sélectionné dans l'étape 1, Bind (Affectez) l'émetteur élève à l'émetteur instructeur. Consultez la section Affectation de l'entraîneur sans fil.
 4. Déterminez les canaux à attribuer à l'élève lorsqu'il a le contrôle en déplaçant le commutateur à l'écran pour chaque canal. Les élèves peuvent se voir donner le contrôle d'un seul canal ou de tous les canaux, au choix de l'instructeur.

Affectation de l'entraîneur sans fil

L'affectation de l'entraîneur sans fil NX10 en tant qu'émetteur instructeur est différente de l'affectation du NX10 à un aéronef. Le NX10 a un récepteur intégré dédié à l'entraîneur sans fil. Les écrans de menu de l'entraîneur sans fil comprennent un bouton Bind (Affecter) intégré au menu.

1. Touchez le bouton Bind (Affecter) dans l'écran Wireless Trainer (Entraîneur sans fil) pour passer en mode d'affectation de l'entraîneur.

2. Appuyez longuement sur BIND (Affecter).
3. Mettez l'émetteur élève en mode d'affectation normal.
4. Une fois le processus d'affectation des émetteurs terminé, vérifiez les réglages en ouvrant l'écran du moniteur sur l'émetteur instructeur, en donnant le contrôle à l'émetteur élève et en vérifiant que les sorties de commandes sont correctes sur le moniteur.

Configuration du suivi de tête à la première personne

Mode première personne filaire : Permet d'utiliser un casque avec suivi de tête ou un autre émetteur pour contrôler une nacelle de caméra embarquée en le raccordant physiquement au NX10 avec un câble. L'adaptateur d'entraîneur filaire Spektrum en option (SPMA3091, non inclus) et un câble d'entraîneur (SPM6805, non inclus) sont nécessaires pour faire fonctionner le mode à la première personne filaire. L'adaptateur d'entraîneur filaire se connecte au port de série à l'arrière de l'émetteur. Le câble d'entraîneur se branche dans l'adaptateur. L'entraîneur filaire est compatible avec les liaisons d'entraîneur à base PPM.

Mode première personne sans fil : Permet d'utiliser un casque Spektrum Focal avec suivi de tête ou un autre émetteur DSMX ou DSM2 pour contrôler une nacelle de caméra aéroportée sans raccorder le NX10 à un câble. Les modes première personne sans fil sont compatibles avec tous les émetteurs Spektrum DSMX ou DSM2 et les casques Spektrum Focal.

Chaque canal de sortie peut être attribué individuellement à n'importe quel canal d'entrée à partir du signal de l'entraîneur, laissant toutes les autres commandes sur l'émetteur instructeur. Les canaux des commandes de vol principales sont contrôlés par l'instructeur par défaut. Laissez tous les canaux connectés aux commandes de vol configurés sur instructeur lorsque vous utilisez un dispositif de suivi de tête.

Pour configurer le suivi de tête en première personne :

1. Sélectionnez Wired ou Wireless Trainer (Entraîneur filaire ou sans fil) dans le menu Trainer (Entraîneur).
2. Sélectionnez le mode d'entraîneur FPV (Première personne).
3. Sélectionnez le commutateur pour activer/désactiver le dispositif de suivi de tête.
4. Sélectionnez le premier **Output Channel** (Canal de sortie) à contrôler. Par exemple, si le servo d'orientation est branché sur le canal 5, sélectionnez canal 5 comme sortie. Chaque axe de la nacelle sera attribué sur un canal de sortie différent.
5. Changez le mode pour **STUDENT** (Élève). Cette sélection ne s'applique qu'au canal de sortie sélectionné.

6. Sélectionnez le **Input Channel** (Canal d'entrée) de l'entraîneur qui contrôle le canal de sortie sélectionné lorsque l'entraîneur est activé.
7. Les canaux d'entrée peuvent être inversés ou gradués dans ce menu pour configurer les commandes élève pour une réponse correcte sur les canaux de sortie. Les menus de configuration du servo normaux pour le canal de sortie seront ignorés lorsque le signal de l'entraîneur commande un canal donné.
8. Répétez les étapes 4-7 pour configurer tous les canaux de sortie requis ; sélectionnez d'abord le **Output Channel** (Canal de sortie), changez le mode pour **Student** (Élève), sélectionnez le **Input Channel** (Canal d'entrée) et graduez et inversez la course si nécessaire.
9. Pour les connexions sans fil, touchez le bouton **Bind** (Affecter) pour mettre le NX10 en mode d'affectation entraîneur avant d'allumer le dispositif de suivi de tête sans fil (émetteur élève). Consultez la section Affectation de l'entraîneur sans fil pour de plus amples informations.

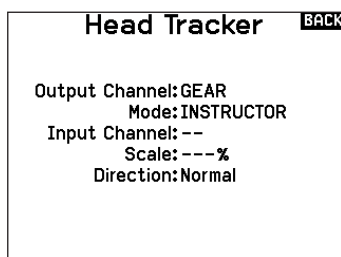
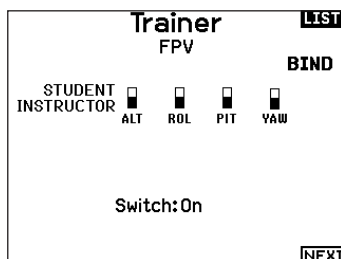

Tonalité de centrage

Le menu Center Tone (Tonalité de centrage) vous permet de sélectionner ou de changer le son émis par le NX10 lorsque la commande sélectionnée est en position neutre.

1. Sélectionnez un commutateur dans la liste.
2. Sélectionnez l'alarme souhaitée. Les choix sont Inh (Inactif), Tone (Tonalité), Vibe (Vibration), Tone/Vibe (Tonalité/Vibration), Voice (Voix), Voice/Vibe (Voix/Vibration).
3. Si l'une des alarmes Voice (Voix) est choisie, effectuez votre sélection dans la liste des sons parlés disponibles.

Utilitaires de Son

Le menu Sound Utilities (Utilitaires de Son) vous permet de créer, d'organiser ou de supprimer votre liste des voix, des sons et des mots les plus utilisés dans une catégorie. Vous pouvez ainsi sélectionner facilement ces éléments les plus souvent utilisés pour des événements sonores.

Choisissez Select/Add Category (Sélectionner/Ajouter une catégorie) pour activer Add Sound (Ajouter un son), Remove Sounds (Supprimer des sons) et Sort Sounds (Trier les sons).

Palette Utilities

Les couleurs du NX10 peuvent être personnalisées à votre guise. Effectuez une sélection parmi les options de couleurs prédéfinies répertoriées sous Global Customized (Personnalisation globale) ou sélectionnez Personalize (Personnaliser) pour créer votre propre palette de couleurs RVB.

Palette Utilities BACK

New Models: Global Customized
This Model: Global Customized
Personalize "Global Customized"
Personalize This Model
Copy a Palette

Paramètres système

Ce menu comporte 4 écrans : Paramètres Système, Réglages supplémentaires, Numéro de série et Calibrage. Sélectionnez Suivant (>>) ou Précédent (<<).

System Settings LIST

User Name:
WiFi Settings: Select
Backlight: 30 s 100%
Mode: 2
Battery: LiPo
Alarm: 3. 7V
Display: English
Voice: English
Default Palette:
Inactive Alarm: 10 min. NEXT

Nom d'utilisateur

Le nom de l'utilisateur apparaît dans le coin inférieur gauche de l'écran principal.

Pour programmer le nom d'utilisateur :

1. Surlignez Utilisateur et pressez la roulette. L'écran de Nom d'utilisateur apparaît.
2. Surlignez la position désirée du caractère et pressez la roulette. Faites tourner la roulette vers la gauche ou la droite pour modifier les caractères et pressez-la pour enregistrer la sélection. Le Nom de l'utilisateur peut contenir jusqu'à 20 caractères en incluant les espaces.
3. Pressez le bouton Back pour enregistrer le nom de l'utilisateur et retourner à l'écran des Paramètres système.

Luminosité

Le champ Brightness (Luminosité) ajuste la période et la luminosité du rétroéclairage. Les options relatives à la période de luminosité sont les suivantes

On (Activé) : Le rétroéclairage est toujours activé.

Set Time (Régler l'heure) : Le rétroéclairage est activé pendant 3, 10, 20, 30, 45 ou 60 secondes avant de s'atténuer automatiquement. Appuyez une fois sur la molette pour activer le rétroéclairage.

Le pourcentage de rétroéclairage ajuste l'intensité du rétroéclairage qu'il est possible de régler par incréments de 10 %, de 10 % (sombre) à 100 % (intense).

Mode*

Pour changer le mode du levier de la nacelle :

1. Faites défiler jusqu'à Mode et appuyez sur la molette.
2. Faites défiler vers la gauche ou la droite pour changer le mode du levier de la nacelle. Appuyez sur la molette pour enregistrer la sélection.
3. Sélectionnez NEXT (SUIVANT) dans le coin inférieur gauche jusqu'à ce que l'écran Calibration (Calibrage) apparaisse.

4. Placez toutes les commandes de l'émetteur en position centrale et procédez au calibrage avant de quitter le menu System Settings (Paramètres système). Consultez la section « Calibrage de votre émetteur » pour de plus amples informations.

* Pour plus d'informations, consultez la section Ajustements physiques de l'émetteur à l'arrière de ce manuel.

Battery Alarm (Alarme de batterie)

Pour le NX10, l'alarme de batterie est réglée sur le type de batterie Lilon. Ceci ne peut pas être modifié. L'alarme se déclenche lorsque la batterie atteint la limite de tension faible.

Pour modifier la valeur de tension de la batterie en dessous de laquelle l'alarme se déclenche :

1. Faites défiler jusqu'à la tension de la batterie et appuyez sur la molette.
2. Faites pivoter la molette vers la gauche ou la droite pour modifier le niveau de tension.
3. Appuyez à nouveau sur la molette pour enregistrer la sélection.

Sélection de la langue

A l'écran des Paramètres Système, faites tourner la roulette pour surligner Langue, puis pressez la roulette pour valider. Faites tourner la roulette pour faire défiler les langues. Quand la langue souhaitée est sélectionnée, pressez la roulette pour valider. Les noms que vous avez déjà enregistrés ne seront pas affectés par le changement de langue. Après avoir changé la langue des textes, vous voudrez probablement changer également la langue des alertes vocales. Consultez les sections relatives aux "alertes vocales" et à la "carte SD" pour obtenir des informations complémentaires.

Alarme d'inactivité

Une alarme s'active si l'émetteur n'est pas utilisé pendant un certain temps. L'alarme est utile car elle vous rappelle d'éteindre l'émetteur et d'éviter ainsi que la batterie de l'émetteur ne se décharge complètement.

Les options de l'alarme inactive sont les suivantes :

- Inh (Inactif) (Aucune alarme ne retentit)
- 5 min
- 10 min (par défaut)
- 30 min
- 60 min

Pour changer l'heure de l'alarme inactive :

1. Faites défiler jusqu'à l'heure de l'alarme en cours et appuyez sur la molette.
2. Faites défiler vers la gauche ou la droite pour changer l'heure de l'alarme. Appuyez sur la molette pour enregistrer la sélection.

Réglages supplémentaires

Cet écran vous permet :

- D'activer ou de désactiver les sonneries
- De changer l'affichage des indicateurs de trims

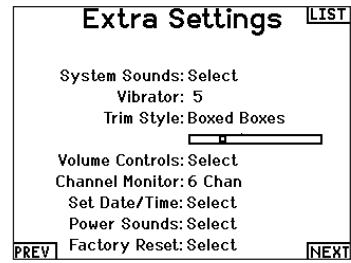

Les sons du système

Pressez la roulette pour sélectionner Act (actives) ou Inactif (désactivées).

Vous pouvez également désactiver toutes les sonneries en réglant le volume à 0.

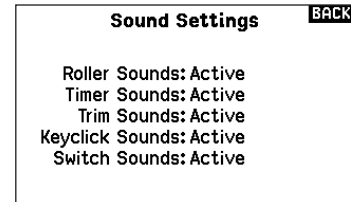

Réglage de l'intensité du vibreur

Réglez cette valeur pour modifier l'intensité du vibreur intégré.

Affichage des trims

Cette fonction permet de changer la forme de l'affichage des indicateurs de trim à l'écran principal. 3 options sont possibles :

- Boîtes encadrées (par défaut) : L'indicateur pendra la forme d'une boîte encadrée quand vous réglerez les trims.
- Flèches en boîtes : L'indicateur pendra la forme d'une flèche encadrée quand vous réglerez les trims.
- Flèches en boîtes : L'indicateur prendra la forme d'une flèche posée sur une ligne quand vous réglerez les trims.

"Inhiber" enlève toute barre et tout indicateur du menu principal.

Pour modifier l'affichage des trims :

1. Surlignez Affichage Trims et pressez une fois la roulette.
2. Faites tourner la roulette vers la gauche ou la droite pour changer l'affichage. Pressez la roulette pour enregistrer la sélection.

Volume Controls (Contrôles du volume)

Lorsque vous sélectionnez cette option, un autre écran s'ouvre et chaque sous-système possède un réglage de volume qui peut être ajusté de 0 à 100.

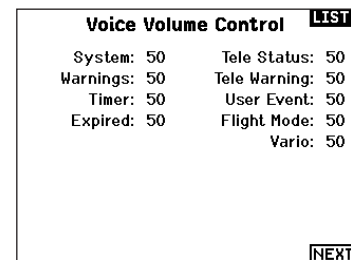

Channel Monitor (Moniteur de canal)

Sélectionnez le nombre de canaux que vous souhaitez afficher sur le moniteur de canal (sélectionnez Default (Par défaut), 4, 6, 7, 8, 9 ou 10 canaux)

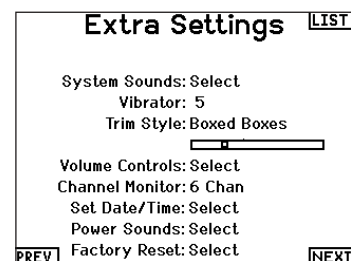

Set Date/Time (Régler la date/l'heure)

Lorsque vous sélectionnez cette option, un autre écran s'ouvre.

Réglez l'heure et choisissez les options en fonction de vos besoins.

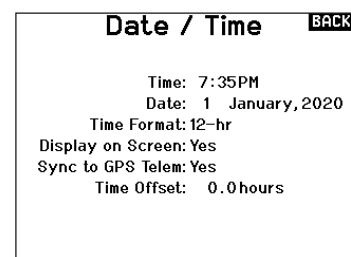

Power Sounds (Sons de mise sous/hors tension)

Effectuez une sélection parmi une variété d'options sonores que le système lira lors de la mise sous tension et de la mise hors tension.

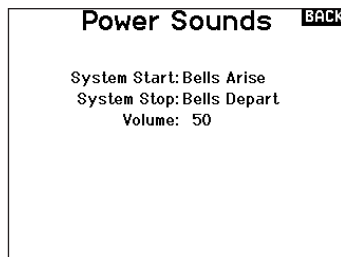

Factory Reset (Réinitialisation aux paramètres d'usine)

Sélectionnez cette option pour réinitialiser le NX10 aux paramètres d'usine. En choisissant cette option, vous effacerez tous les paramètres et tous les modèles qui ont été définis dans la programmation du NX10.



Calibrage

L'écran de calibrage enregistre les courses maxi des potentiomètres de toutes les voies proportionnelles. Il est obligatoire de calibrer l'émetteur après avoir effectué un changement de mode.

Calibrage de l'émetteur

1. Déplacez les manches gauche et droit de haut en bas, puis placez-les au neutre.
2. Sélectionnez Sauvegarder pour enregistrer la calibration.

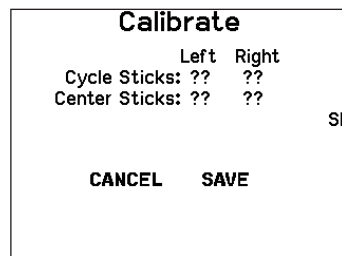

WiFi Utilities (Utilitaires Wi-Fi)

Tout d'abord, créez un compte sur SpektrumRC.com sur votre PC, Mac ou appareil mobile.

1. Sélectionnez WiFi Utilities (Utilitaires Wi-Fi). Le NX10 recherchera les réseaux Wi-Fi disponibles et affichera les options avec lesquelles vous pouvez vous connecter.
2. Sélectionnez votre connexion Wi-Fi. Chargez le SSID et le mot de passe de connexion et sélectionnez Connect (Connecter).
3. Sélectionnez Log In (Connexion), puis saisissez vos informations de compte.
4. Sélectionnez Check For Updates (Rechercher les mises à jour) pour rechercher les dernières mises à jour sur votre NX10 et les télécharger automatiquement.
5. Si vous souhaitez supprimer vos informations d'enregistrement de votre NX10, vous pouvez le faire. Sinon, sélectionnez Log Out (Déconnexion) pour reprendre le fonctionnement normal.

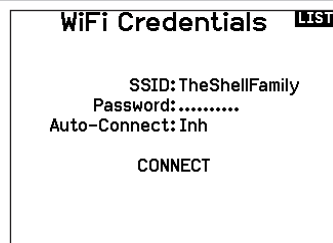

Paramètres USB

Le menu USB Settings (Paramètres USB) vous permet de régler l'émetteur sur le mode Game Controller (Contrôleur du jeu) et d'accéder facilement au stockage de la mémoire interne. Réglez le NX10 sur le mode Game Controller (Contrôleur du jeu) place le système en mode USB HID, permettant ainsi une connexion directe aux simulateurs compatibles en tant que contrôleur de jeu. Le système utilise le modèle actif et désactive le signal RF. Réglez le mode sur Inhibit (Inhiber) pour revenir à la fonction RF normale. Sélectionnez Access Internal Storage (Accéder au stockage interne) pour accéder à la mémoire interne via le câble USB sans émettre de signal RF. Cliquez sur le bouton de retour ou sur la molette pour quitter et activer le signal RF.

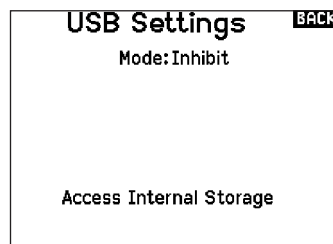

Transfer Memory card (Carte mémoire de transfert)

Ce menu vous permet :

- D'importer (copier) des modèles à partir d'un autre émetteur NX10
- D'exporter (transférer) des modèles vers un autre émetteur NX10
- De mettre à jour le logiciel Spektrum AirWare dans l'émetteur
- D'installer/de mettre à jour des fichiers audio
- D'effectuer des captures d'écran
- D'importer/exporter des palettes de couleurs
- De sélectionner des emplacements de mémoire interne ou externe

Import d'un modèle

Assurez-vous que les modèles actuellement stockés dans la mémoire interne de l'émetteur sont enregistrés sur une carte mémoire micro différente de l'émetteur avant d'exécuter cette fonction.

Pour importer un modèle de la carte SD :

1. Enregistrez le fichier du modèle sur la carte SD.
2. Sélectionnez dans la liste la mémoire modèle où vous voulez importer le modèle.
3. Dans le menu de la carte SD, surlignez Choix Option et pressez la roulette.
4. Surlignez Import Modèle et pressez la roulette pour enregistrer la sélection. L'écran de sélection du fichier apparaît.

IMPORTANT : Quand vous sélectionnez Import, l'émetteur quitte la liste des paramètres système.

5. Sélectionnez le fichier modèle que vous souhaitez importer. L'écran d'écrasement des données apparaît.
6. Sélectionnez le fichier modèle que vous souhaitez remplacer/écraser avec le nouveau.
7. Sélectionnez Import pour confirmer l'écrasement des données du fichier courant. L'émetteur active le nouveau fichier modèle et l'écran principal apparaît.

Une liste de vérifications d'avant vol peut apparaître avant l'écran principal si la fonction des vérifications d'avant vol était active durant l'export du fichier modèle. Sélectionnez PRINCIPAL pour quitter la liste des vérifications d'avant vol. Consultez la section « vérifications d'avant-vol » pour des informations complémentaires.

Export d'un modèle

Vous pouvez utiliser cette fonction pour exporter un seul modèle vers la carte SD.

1. Contrôlez que le fichier actif est bien celui que vous désirez Exporter.
2. Dans le menu de la carte SD, surlignez Choix Option et pressez la roulette.
3. Surlignez Export Modèle et pressez la roulette pour enregistrer la sélection. L'écran d'Export vers la carte SD apparaît. Les deux premiers caractères du nom du fichier correspondent au numéro du modèle dans la liste. (01, par exemple).
4. (Optionnel) Si vous souhaitez renommer le fichier modèle avant de l'exporter vers la carte SD :
 - a. Surlignez "Fichier" et pressez la roulette. L'écran du nom de fichier apparaît.
 - b. Renommez le fichier. Ce nom de fichier peut contenir jusqu'à 25 caractères incluant l'extension .SPM.
 - c. Une fois que vous avez rentré le nouveau nom, pressez le bouton Back pour retourner à l'écran Export vers carte SD.
4. Sélectionnez Export pour enregistrer le fichier sur la carte SD. Une fois que l'export est terminé, l'émetteur retourne à l'écran du menu de la Carte SD.

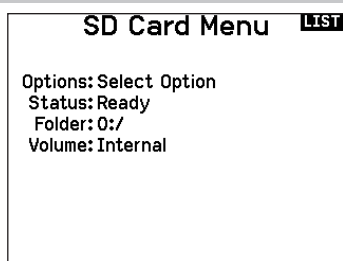

Import de tous les modèles

Pour importer tous les modèles de la carte SD.

1. Sélectionnez Import de tous les modèles.
2. Confirmez en sélectionnant IMPORT.

IMPORTANT : Après avoir importé un modèle, vous devrez réaffecter l'émetteur et le récepteur. DSM2 ou DSMX doit s'afficher dans le coin supérieur gauche de l'écran principal.

Vous pouvez importer un modèle vers n'importe quelle destination. Si vous préférez tout importer, vous pouvez utiliser votre PC pour renommer le fichier SPM. Les deux premiers chiffres (01 à 50) sont les numéros de destination de mémoire modèle. Votre carte SD peut uniquement contenir 50 modèles. Sauvez les fichiers dans les répertoires de la carte, puis effacez de la carte tous les modèles que vous n'utilisez pas. Les fichiers sont sélectionnés par leurs positions dans le répertoire.

Emplacement de la mémoire

Dans la sélection du **Volume**, vous pouvez choisir des emplacements de mémoire en **Interne (Internal)** ou **Externe (External)**.

Sélectionnez l'emplacement de mémoire en interne pour effectuer l'enregistrement dans la banque de mémoire intégrée au NX10. Sélectionnez l'emplacement de mémoire en externe pour effectuer l'enregistrement dans la fente pour carte mémoire micro.

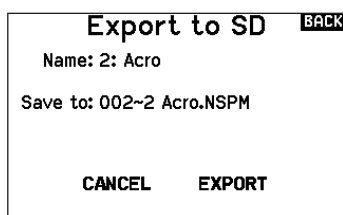

Export de tous les Modèles

Pour exporter tous les modèles vers la carte SD :

5. Sélectionnez Export de tous les modèles dans le menu de la carte SD. L'écran d'export de tous les modèles apparaît.

IMPORTANT : L'export de tous les modèles va écraser toutes les données qui sont:

- Déjà enregistrées sur la carte SD.
 - Qui portent un nom identique aux fichiers que vous exportez. Sauvegardez toujours vos fichiers modèles sur une carte SD différente si vous n'êtes pas certain.
6. Sélectionnez Exporter pour écraser tous les fichiers de la carte SD ou annuler pour retourner au menu de la carte SD.

Importation/exportation de palettes de couleurs

Exporter une palette

Vous pouvez utiliser l'option Export Palette (Exporter une palette) pour exporter une configuration de couleurs vers la carte mémoire.

1. Assurez-vous que la palette active est celle que vous souhaitez exporter.
2. Dans le menu Transfer Memory card (Carte mémoire de transfert), faites défiler jusqu'aux Options et appuyez une fois sur la molette.
3. Faites défiler jusqu'à Palette Import/Export (Importation/Exportation de palette) et sélectionnez Export Color Palette (Exporter la palette de couleurs).
4. (Facultatif) Si vous souhaitez renommer la palette avant de l'exporter vers la carte mémoire :
 - a. Faites défiler jusqu'à « Options » et sélectionnez Export Color Palette (Exporter la palette de couleurs)
 - b. Faites défiler jusqu'à « Enregistrer vers » et appuyez sur la molette. L'écran File Name (Nom de fichier) apparaît.
 - c. Attribuez un nouveau nom de fichier. Le nom de fichier peut contenir jusqu'à 25 caractères, l'extension de fichier .SPM étant incluse dans cette limite.
 - d. Après avoir attribué un nouveau nom de fichier, appuyez sur le bouton Retour pour revenir à l'écran Export to SD (Exporter vers SD).
5. Utilisez la sélection de dossiers si vous souhaitez effectuer l'enregistrement dans un sous-dossier sur la carte
6. Le Volume vous permet de choisir un emplacement sur les cartes mémoire en interne ou en externe.
7. Status (Statut) vous indique si la carte est prête à être utilisée.
8. Sélectionnez Export (Exporter) pour enregistrer le fichier sur la carte mémoire. Une fois l'exportation terminée, l'émetteur apparaît à nouveau sur l'écran du menu des cartes mémoire.

Import Palette (Importer une palette)

Vous pouvez utiliser l'option Import Palette (Importer une palette) pour charger une palette à partir de votre carte mémoire.

1. Chargez votre palette de couleurs sur une carte mémoire ou la mémoire interne.
2. Dans le menu Transfer Memory card (Carte mémoire de transfert), faites défiler jusqu'aux Options et appuyez une fois sur la molette.
3. Sélectionnez l'emplacement de la carte mémoire (interne ou externe) où votre palette a été chargée.
4. Faites défiler jusqu'à Palette Import/Export (Importation/Exportation d'une palette) et sélectionnez Import Color Palette (Importer la palette de couleurs).
5. Sélectionnez la palette que vous souhaitez charger depuis votre carte mémoire.

Mise à jour du logiciel Spektrum AirWare

REMARQUE : les barres Spektrum à DEL orange clignotent et une barre d'état apparaît à l'écran lors de l'installation des mises à jour d'AirWare. Ne mettez jamais l'émetteur hors tension lors de l'installation des mises à jour. Ne pas respecter cette consigne peut endommager les fichiers du système.

Avant d'installer des fichiers AirWare, veuillez toujours exporter tous les modèles vers une carte mémoire différente de la carte mémoire contenant la mise à jour. La mise à jour peut supprimer tous les fichiers du modèle.

Pour en savoir plus sur les mises à jour d'AirWare, rendez-vous sur spektrumrc.com

Installation des mises à jour d'AirWare via Wi-Fi

Pour installer les mises à jour les plus récentes :

1. Téléchargez la mise à jour sur le site spektrumrc.com et enregistrez-la sur la carte mémoire.
2. Le système vous permet d'installer la mise à jour directement après son téléchargement.

Installation automatique des mises à jour d'AirWare avec carte micro SD

Pour installer les mises à jour les plus récentes :

1. Téléchargez la mise à jour sur le site spektrumrc.com et enregistrez-la sur la carte mémoire.
2. Mettez l'émetteur hors tension et placez la carte mémoire dans l'émetteur.
3. Mettez l'émetteur sous tension et la mise à jour s'installe automatiquement dans l'émetteur.

Installation manuelle des mises à jour d'AirWare avec carte micro SD

1. Enregistrez la version d'AirWare souhaitée sur la carte mémoire.
2. Sélectionnez Update Firmware (Mettre à jour le micrologiciel) dans les options du menu de la carte mémoire. L'écran Select File (Sélectionner le fichier) s'affiche.
3. Sélectionnez la version d'AirWare souhaitée dans la liste des fichiers. Lors de l'installation des mises à jour, l'écran de l'émetteur est noir. Les barres Spektrum à DEL orange clignotent et la barre du statut de la mise à jour s'affiche à l'écran.

REMARQUE : ne pas mettre l'émetteur hors tension lors de l'installation des mises à jour. Cela risque d'endommager l'émetteur.

À propos/Informations réglementaires

Numéro de série

Cette fonction affiche le numéro de série de l'émetteur et la version du logiciel.

Le numéro de série vous servira à enregistrer votre émetteur sur le site Spektrum Community pour effectuer les mises à jour du logiciel.

Export du numéro de série de l'émetteur vers la carte SD

L'export du numéro de série de l'émetteur sur la carte SD vous permet d'effectuer un copier/coller du numéro de série à l'écran d'enregistrement du site community.spektrumrc.com.

Pour exporter le numéro de série :

1. Insérez une carte SD dans le lecteur de l'émetteur.
2. Surlignez Export et pressez la roulette. L'écran de statut de la carte SD apparaît et doit afficher MY_NX10.xml au milieu de l'écran.
3. Pressez de nouveau la roulette pour retourner à l'écran du numéro de série.
4. Mettez l'émetteur hors tension et retirez la carte SD.
5. Insérez la carte SD dans le lecteur de carte de votre ordinateur.
6. Ouvrez le fichier MY_NX10.xml situé sur la carte SD. Vous pouvez maintenant copier/coller le numéro de série dans vos fichiers personnels ou sur le site Spektrum Community (community.spektrumrc.com).

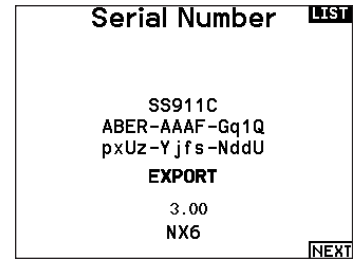

Localisation de la version du logiciel Spektrum Airware

La version du logiciel de l'émetteur apparaît entre (<<) et (>>) en bas de l'écran du numéro de série. Notez le numéro de la version avant d'effectuer une mise à jour du logiciel sur le site Community.SpektrumRC.com

IMPORTANT : Les fichiers du logiciel Spektrum AirWare sont spécifiques à chaque numéro de série d'émetteur, vous ne pouvez donc pas transférer les fichiers du logiciel Spektrum AirWare d'un émetteur à un autre, par exemple télécharger une fois la mise à jour Spektrum Airware et tenter de l'installer sur plusieurs émetteurs.

LISTE DES FONCTIONS

Après avoir sélectionné le numéro de modèle que vous souhaitez utiliser et avoir défini le type d'aéronef, le type d'aile et de queue, ainsi que d'autres détails dans le menu System Setup (Configuration du système), utilisez Function list (Liste des fonctions) pour définir les détails spécifiques à la configuration de votre modèle, tels que la course du servo, l'inversion, le mixage, etc. L'écran principal apparaît lorsque vous allumez l'émetteur. Appuyez une fois sur la molette pour afficher la liste des fonctions.

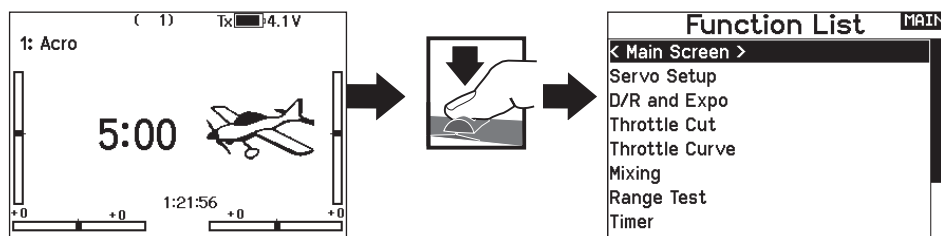

Paramétrage des servos

Ce menu contient les fonctions suivantes :

- Course
- Inversor
- La Course Absolue
- Sub-Trim
- Vitesse
- Equilibrage

Réglage de la course

Cette fonction permet de régler la course ou les limites du mouvement du bras du servo.

Pour effectuer le réglage de la course :

1. Surlignez la voie que vous voulez régler et pressez la roulette. Quand vous réglez les valeurs des courses d'un manche :
 - a. Placez le manche au neutre pour régler les deux directions simultanément.
 - b. Pour ajuster la course dans une direction seulement, déplacez le manche dans la direction que vous souhaitez régler. Maintenez le manche dans la direction désirée durant le réglage de la course.
3. Faites tourner la roulette vers la gauche ou la droite pour régler la valeur de la course. Pressez la roulette pour enregistrer la sélection.

IMPORTANT : ALT, ROL, PIT et YAW remplacent les voies THR, AIL, ELE et RUD pour les multi-rotors pour mieux correspondre aux axes de vol d'un multi-rotor. Ce changement est effectif dans l'intégralité des options menu d'un multi-rotor.

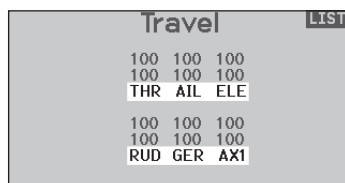
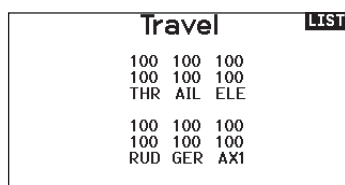

Sub-Trim

Cette fonction permet de régler le point central de la course du servo.

REMARQUE : Utilisez uniquement de faibles valeurs de sub-trim sinon vous risquez d'endommager les servos.

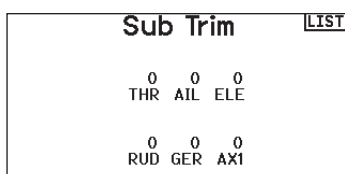

Inversion de la direction

Utilisez cette fonction pour inverser la direction des servos, par exemple, si la profondeur s'incline vers le haut au lieu de s'orienter vers le bas, inversez la direction.

Pour inverser la direction d'une voie :

1. Surlignez Course et pressez la roulette. Faites tourner la roulette vers la gauche jusqu'à l'apparition d'Inversion et pressez la roulette une nouvelle fois pour enregistrer la sélection.
2. Surlignez la voie que vous souhaitez inverser et pressez la roulette.

Si vous modifiez le sens de la voie des gaz, un écran de confirmation apparaît. Sélectionnez OUI pour inverser la direction de la voie. Un second écran apparaît afin de vous rappeler de réaffecter votre émetteur et le récepteur.

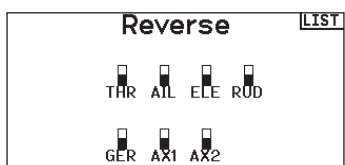

ATTENTION : Réaffectez toujours l'émetteur et le récepteur après avoir inversé la voie des gaz. En cas de non-respect de cette consigne vous risquez de vous retrouver en position plein gaz si le failsafe s'active.

Effectuez toujours un test de contrôle après avoir effectué des réglages afin de confirmer que le modèle répond correctement aux commandes.

ATTENTION : Après avoir réglé les servos, réaffectez toujours l'émetteur et le récepteur pour programmer le failsafe.

Vitesse

Cette fonction vous permet d'augmenter le temps de réponse des voies de façon individuelle, comme par exemple la voie de train rentrant.

La vitesse est réglable de la manière suivante :

- Non (Pas de délai) à 0.9s par incrément de 0.1s
- De 1s à 2s par incrément de 0.2s
- De 2s à 8s par incrément de 1s

Pour régler la vitesse:

1. Surlignez la voie que vous voulez régler et pressez la roulette.
2. Faites tourner la roulette vers la gauche ou la droite pour régler la vitesse puis pressez la roulette pour enregistrer la sélection.

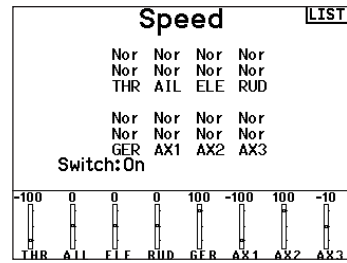

La course absolue

La fonction de course absolue limite la valeur de la course sur une voie utilisée dans un mixage. La valeur de la course évite que le servo des gaz ou de cyclique d'un hélicoptère ne se bloque quand un mixage est appliqué.

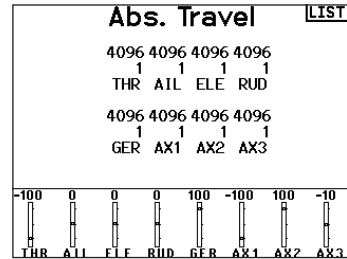

Equilibrage

Cette fonction est disponible sur toutes les voies pour un réglage très fin de la position du servo sur 7 points. Cette fonction est surtout utilisée pour éviter le blocage quand de multiples servos sont utilisés sur une seule gouverne.

Vous pouvez également utiliser cette fonction d'équilibrage pour synchroniser la réponse des moteurs sur un avion bimoteur ou mettre à niveau le plateau cyclique d'un hélicoptère.

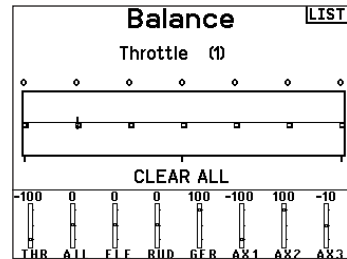

D/R et Expo

D/R et Expo (Double-débattements -Dual Rate- et exponentiels) est une fonction disponible sur les voies des ailerons, de la profondeur et de la dérive.

Pour régler les double-débattements et les exponentiels :

1. Faites défiler jusqu'au canal et appuyez une fois sur la molette. Faites défiler vers la gauche ou la droite pour sélectionner le canal que vous souhaitez modifier et appuyez de nouveau sur la molette pour enregistrer la sélection.
2. Faites défiler jusqu'à Switch (Interrupteur) et sélectionnez l'interrupteur qui activera D/R et Expo (Double débattement et exponentiel) pour ce canal.
3. Faites défiler jusqu'au double débattement et appuyez une fois sur la molette. Faites défiler vers la gauche ou la droite pour modifier la valeur et appuyez de nouveau sur la molette pour enregistrer la sélection.

L'exponentiel affecte la sensibilité de la réponse autour du neutre mais n'a aucun effet sur la course totale. Un exponentiel positif diminue la sensibilité du manche autour du neutre.

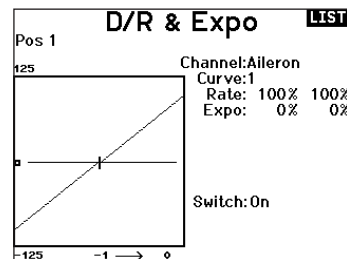

Différentiel (Avions et planeurs uniquement)

Cette fonction vous permet d'augmenter ou de diminuer la valeur de différentiel entre les mouvements des gouvernes d'ailerons. Une valeur positive de différentiel diminue le mouvement vers le « haut » sans affecter le mouvement vers le « bas » de l'autre gouverne. Une valeur négative de différentiel diminue le mouvement vers le « bas » sans affecter le mouvement vers le « haut » de l'autre gouverne. Le menu différentiel n'apparaît que si une aile à multiples servos a été sélectionnée dans les types d'ailes.

Pour régler le différentiel :

1. Surlignez Inter et pressez la roulette. Faites tourner la roulette vers la droite pour sélectionner On (Différentiel toujours actif) ou assigner le différentiel à une position d'un interrupteur.

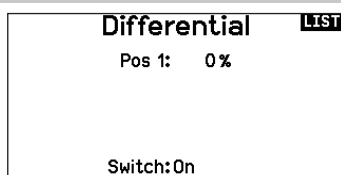

2. Pressez la roulette une seconde fois pour enregistrer la sélection.
3. Surlignez Diff: et pressez la roulette une fois pour changer la valeur.
4. Pressez de nouveau la roulette pour enregistrer la sélection.

Coupage des gaz

The Throttle Cut menu option enables you to assign a switch position to stop an engine or motor. Throttle Cut activates regardless of Flight Mode.

When you activate Throttle Cut, the throttle channel moves to the pre-programmed position (normally Off).

You may need to use a negative value to move the Throttle channel to the off position.

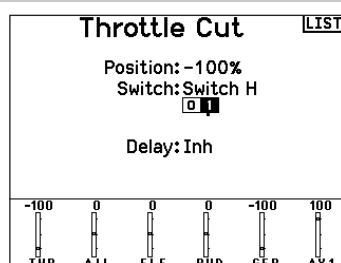

ATTENTION : Testez toujours le modèle avant d'effectuer des ajustements pour vous assurer que le modèle répond aux commandes souhaitées.

Throttle Courbe des gaz

Vous pouvez utiliser cette fonction pour optimiser la réponse des gaz. Un maximum de 7 points sont disponibles sur la courbe de gaz.

Pour ajouter des points à la courbe des gaz :

1. Déplacez le manche des gaz dans la position où vous voulez ajouter le nouveau point.
2. Surlignez Ajout Pt et pressez la roulette pour ajouter le point.

Pour supprimer des points de la courbe des gaz :

1. Déplacez le manche des gaz jusqu'à ce que le curseur se situe à proximité du point que vous souhaitez retirer.
2. Surlignez Efface Pt. et pressez la roulette pour retirer le point.

Si vous programmez plusieurs courbes de gaz et que vous souhaitez en éditer une, cette courbe devra être activée à l'écran des courbes de gaz avant d'effectuer les modifications.

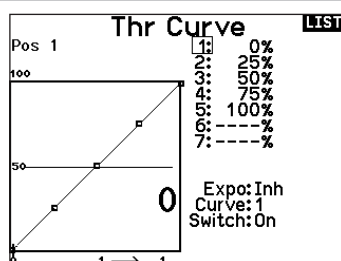

Paramétrage interrupteur analogique

Cette fonction permet d'utiliser tous les manches et les potentiomètres pour par exemple activer les mixages.

Pour ajouter un point d'enclenchement :

1. Déplacez le manche, le levier ou le potentiomètre dans la position désirée pour le point d'enclenchement.
2. Surlignez le point d'enclenchement désiré et pressez une fois la roulette pour enregistrer la sélection.

Pour supprimer un point d'enclenchement, surlignez le point désiré et pressez le bouton Clear.

Configuration d'interrupteur numérique

Cette fonction vous permet de définir les valeurs pour chaque position d'un interrupteur numérique et de l'interrupteur des modes de vol. L'interrupteur peut être assigné à une voie dans le menu de configuration des entrées des voies. De plus, l'interrupteur de mode de vol peut avoir des valeurs de position définies pour chaque mode de vol et peuvent être utilisées dans un mixage ou pour commander une voie à l'aide des valeurs entrées dans la Configuration d'interrupteur numérique.

Pour utiliser la fonction de configuration d'interrupteur numérique :

1. Entrez dans le menu de configuration d'interrupteur numérique appuyez sur la roulette en sélectionnant Désactivé.
2. Faites tourner la roulette pour sélectionner l'interrupteur ou l'interrupteur de mode de vol et appuyez sur la roulette pour sélectionner.
3. Faites tourner la roulette pour atteindre la position désirée et appuyez sur la roulette pour sélectionner.
4. Faites tourner la roulette jusqu'à la valeur désirée, puis pressez la roulette pour valider.
5. Répétez les étapes 4 et 5 pour toutes les positions que vous souhaitez ajuster.

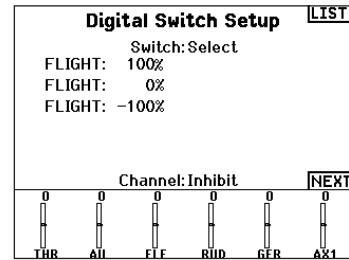

6. Si vous désirez utiliser un interrupteur pour commander une voie, déplacez le curseur sur Voie: Désactivé en bas de l'écran et appuyez sur la roulette. Vous serez envoyé à l'écran de configuration des voies pour assigner la voie à un interrupteur.
7. Répétez les étapes de 2 à 6 pour tous les interrupteurs désirés.

IMPORTANT : Après avoir quitté l'écran de configuration d'interrupteur numérique, il sera affiché désactivé en haut de l'écran de retour. Si vous désirez modifier une valeur précédemment fixée, sélectionnez l'interrupteur pour afficher les valeurs précédemment entrées et ainsi vous pourrez les modifier.

Mixage

Le mixage permet à l'entrée de contrôle d'un canal d'affecter plusieurs canaux à la fois. Les fonctions de mixage supportent :

- Le mixage d'un canal à un autre canal.
- Le mixage d'un canal à lui-même.
- L'attribution d'un décalage sur un canal.
- Lier le trim primaire au trim secondaire.

Ces mixages sont disponibles pour chaque mémoire de modèle :

- 14 mixages programmables
- Cyclique à Gaz (HELI)
- Plateau cyclique (HELI)
- Gouverne de profondeur à Volet (ACRO)
- Aileron à Gouverne de direction (ACRO)
- Gouverne de direction à Aileron/Gouverne de profondeur (ACRO)
- Aileron>Gouverne de direction (SAIL)
- Aileron>Volet (SAIL)
- Gouverne de profondeur>Volet (SAIL)
- Volet>Gouverne de profondeur (SAIL)

Lorsque vous choisissez un nouveau mixage programmable, vous pouvez choisir entre un mixage normal ou un mixage de courbe. Les mixages spécialisés rempliront les données du menu de mixage et changeront en fonction du type d'aéronef et des sélections de type d'aile. Chaque mixage spécialisé possède des caractéristiques spécifiques pour sa fonction prévue.

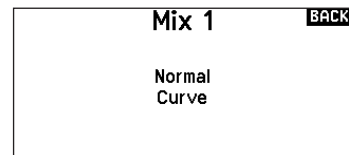
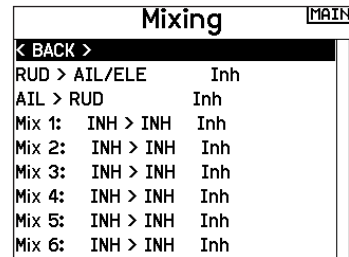

Mixage normal

Sur la deuxième ligne, sélectionnez un canal pour le contrôle maître à gauche et le contrôle esclave à droite. Les entrées du canal maître contrôlent les canaux maître et esclave. Par exemple, Throttle > Rudder (Gaz > Gouvernail) fait de Gaz le canal maître et de Gouvernail le canal esclave. Un moniteur de canal en bas de l'écran montre comment les canaux répondent aux entrées pendant la configuration. Pour visualiser un mixage sur le moniteur, le commutateur de mixage doit être en position active ou le commutateur réglé sur ON (ACTIVÉ).

Rate (Débattement)

Modifiez la valeur de débattement pour contrôler la course et la direction (valeur positive ou négative pour inverser) du canal esclave.

Offset (Décalage)

Changez la valeur du décalage pour déplacer la position de centre effectif du canal esclave. Une valeur positive ou négative détermine la direction du décalage. Le décalage n'est pas disponible pour les mixages de courbe.

Trim

Si le trim du canal maître doit également ajuster le canal esclave, réglez le Trim sur Act.

Curve (Page des courbes)

La valeur de la courbe correspond à chaque page de valeurs affectées à une position de commutateur. Maintenez la valeur de la courbe correspondant à la case en surbrillance sous la position du commutateur avec une configuration de base.

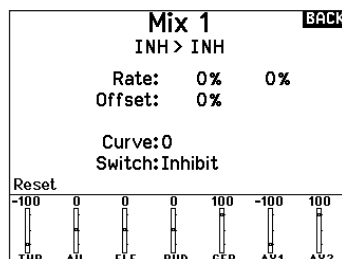

Switch (Commutateur)

Sélectionnez le commutateur que vous souhaitez utiliser pour activer le mixage. La case noire indique la position du commutateur où la page de la courbe actuellement affichée est active, et la coche sous les cases indique la position actuelle du commutateur.

Sélectionnez ON (ACTIVÉ) si vous souhaitez activer le mixage à plein temps et ne souhaitez pas utiliser de commutateur.

CONSEIL : utilisez Auto Switch Select (Sélection automatique des commutateurs) pour sélectionner le commutateur.

ATTENTION : effectuez toujours un test de contrôle de votre modèle après avoir changé de mixage.

Mixage de courbe

Si vous voulez pouvoir assigner le canal de sortie pour répondre sur une courbe ou agir comme un commutateur, l'option Curve mix (Mixage de courbe) vous permettra de déplacer le canal de sortie à n'importe quelle valeur jusqu'à 7 points le long de la course du canal d'entrée. Sous les valeurs de la courbe, sélectionnez un canal pour le contrôle maître à gauche et le contrôle esclave à droite. Par exemple, Throttle > Rudder (Gaz > Gouvernail) fait de Gaz le canal maître et de Gouvernail le canal esclave.

Un moniteur de canal en bas de l'écran montre comment les canaux répondent aux entrées pendant la configuration. Pour visualiser un mixage sur le moniteur, le commutateur de mixage doit être en position active ou le commutateur réglé sur ON (ACTIVÉ).

Trim

Si le trim du canal maître doit également ajuster le canal esclave, réglez le Trim sur Act.

Curve (Courbe)

La valeur de la courbe correspond à chaque page de valeurs affectées à une position de commutateur. Maintenez la valeur de la courbe correspondant à la case en surbrillance sous la position du commutateur avec une configuration de base.

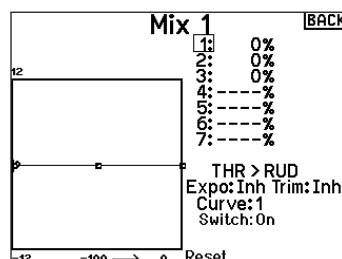

Switch (Commutateur)

Sélectionnez le commutateur que vous souhaitez utiliser pour activer le mixage. La case noire indique la position du commutateur où la page de la courbe actuellement affichée est active, et la coche sous les cases indique la position actuelle du commutateur.

Sélectionnez ON (ACTIVÉ) si vous souhaitez activer le mixage à plein temps et ne souhaitez pas utiliser de commutateur.

CONSEIL : utilisez Auto Switch Select (Sélection automatique des commutateurs) pour sélectionner le commutateur.

ATTENTION : effectuez toujours un test de contrôle de votre modèle après avoir changé de mixage.

Options de configuration avancées de la (page de) courbe

La sélection de courbe dans les mixages Normal (Normale) ou Curve (De courbe) peut vous permettre de configurer jusqu'à 9 pages de paramètres différents. Les paramètres de courbe d'un mixage ne sont pas appliqués aux autres mixages. Cette option peut être utile si vous souhaitez tester des mixages et ne pas supprimer les configurations actuelles, ou peut servir lorsque vous utilisez de nombreux modes de vol. Avec cette option, vous pouvez avoir une page de mixage distincte pour chaque mode de vol.

Pour sélectionner la page que vous souhaitez ajuster :

1. Attribuez le commutateur et commencez par votre première position de commutateur.
2. Faites défiler jusqu'à l'option Curve (Courbe) et remplacez la valeur par le chiffre souhaité pour cette (page de) courbe.
3. Faites défiler jusqu'à la case située au-dessus de la position active du commutateur et appuyez sur la molette pour attribuer la (page de) courbe à cette position du commutateur.
4. Déplacez le(s) commutateur(s) à la position suivante que vous souhaitez configurer, sélectionnez la (page de) courbe que vous souhaitez utiliser et répétez le processus.

Séquenceur

Cette fonction permet de programmer des séquences avec une possibilité de mettre des temporisations entre les actions. Deux séquences différentes sont disponibles. Les séquences apparaissent dans des écrans de fonction comme des interrupteurs attribuables.

Sequencer LIST		
#	SW	Names
1	Inh	Door Cycle / Wheels
2	Inh	Door Basic / Wheels
3	Inh	S3A / S3B
4	Inh	S4A / S4B



ATTENTION: Mixage d'arrière-plan le déroulement des séquences sur le moniteur de servos ou le moniteur X-Plus AVANT de faire fonctionner le modèle afin de vérifier que les contrôles agissent de la façon désirée. Un non-respect de cette consigne peut causer un crash entraînant des dégâts matériels et des blessures corporelles.

Vous pouvez programmer des fonctions multiples séquentiellement activées en réponse à un interrupteur assigné. Par exemple, l'interrupteur de train commande l'ouverture des trappes, la sortie du train, puis la fermeture des trappes. La deuxième position commande l'ouverture des trappes, la rentrée du train puis la fermeture des trappes. Vous pouvez assigner chaque fonction du séquenceur à un interrupteur dans la majorité des écrans de fonction comme dans le Mode de Vol, Double-débattements, Mixage, ou la Courbe des Gaz. Vous pouvez regrouper plusieurs fonctions en une séquence pour diminuer le nombre de commandes à manipuler durant des phases de vol complexes. (Par exemple quand le train sort, le mode de vol change en appliquant les débattements et les expos assignées. Si vous sélectionnez une séquence S-Nombre-A, par exemple, S3A, La séquence fonctionne comme un interrupteur à 5 positions temporisées. Une séquence S-Nombre-B fonctionne comme un interrupteur à 3 positions temporisées. Les 5 positions correspondent aux valeurs du séquenceur affichées sur le graphique de temporisation sur le deuxième écran du séquenceur. A l'écran de la fonction, surlignez chaque point (0-4) et sélectionnez la position désirée de l'interrupteur pour activer la fonction. Quand S1B (ou autre séquence-nombre-B) est sélectionnée comme étant un interrupteur dans une fonction, la séquence fonctionnera comme un interrupteur à 3 positions temporisées. Les 3 positions fonctionnent comme un "point de basculement" du mouvement à des pourcentages fixés (3 tiers égaux) de la sortie du séquenceur. A l'écran de la fonction, surlignez chaque point (0-2) et sélectionnez la position désirée de l'interrupteur pour activer la fonction.

Sequencer LIST	
Switch: Switch A	Speed 10
Forward: <input type="checkbox"/> 1	10
Reverse: <input type="checkbox"/> 1	10
Name A: Door Cycle	(DOR)
Name B: Wheels	(WHL)
Chan A: Inh	Type A: Step
Chan B: Inh	Type B: Step
NEXT	

Paramétrage

1. Au premier écran du séquenceur, sélectionnez 1 des 5 séquences disponibles.
2. Sélectionnez un interrupteur pour commander la séquence, nous vous recommandons un interrupteur à 2 positions.

CONSEIL : Si vous devez utiliser un interrupteur à 3 positions, les 2 positions adjacentes doivent être assignées à la même direction, par exemple 0 et 1. Assignez la troisième position à la direction opposée.

3. Réglez la temporisation suivant vos souhaits pour les deux directions. Il n'y a pas de temporisation quand vous utilisez l'option Nor. Vous pouvez désactiver le délai ou sélectionner une durée comprise entre 0 et 30 secondes.
4. Assignez des noms pour chaque fonction du séquenceur, selon vos souhaits.
5. Choisissez entre Impulsion (**Step (S)**) ou Proportionnel(**P**) pour la sortie du séquenceur.

Impulsion: La sortie temporisera jusqu'à ce que le séquenceur arrive au point d'enclenchement où la sortie change puis de nouveau une temporisation jusqu'au prochain point d'enclenchement.

Proportionnel: La sortie du séquenceur est proportionnelle entre chaque point d'enclenchement. Le mouvement atteint le taux sélectionné pour le point puis va changer vers le taux du prochain point et de direction quand le point suivant est atteint.

6. Réglez les pourcentages des mouvements du séquenceur au troisième écran.

Par exemple, vous pouvez rapprocher du début de la séquence les points 1,2,3, les mouvement se produiront plus tôt. Cela a pour résultat un délai entre les points 3 et 4 au début de la séquence.

Test de la séquence

La fonction du séquenceur détermine la réponse des voies incluses dans la séquence.

Référez-vous à l'écran du moniteur pour voir l'interaction des voies du séquenceur.

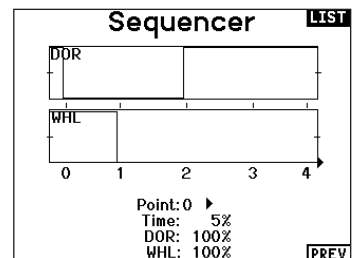

Télémétrie

Cette fonction est située dans les paramètres système et dans la liste des fonctions, vous pouvez donc accéder à la télémétrie à partir des deux listes. Vous devez mettre le récepteur et l'émetteur hors tension, puis les remettre sous tension pour effacer les données de télémétrie. Vous pouvez effacer les valeurs min/max en pressant le bouton CLEAR. Ne modifiez JAMAIS les paramètres de la télémétrie quand l'avion est alimenté. La sortie de l'écran de télémétrie entraîne une brève interruption de la sortie RF causant une perte de liaison.

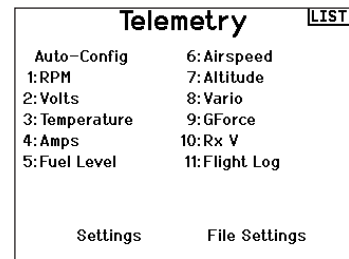

Programmation en aval

Si vous affectez un récepteur compatible avec Forward Programming (Programmation en aval) à votre NX10, un menu Forward Programming (Programmation en aval) apparaîtra automatiquement dans la liste des fonctions. Considérez ce menu de programmation en aval comme une interface de programmation pour votre récepteur connecté. La structure du menu, ses options et toutes les modifications apportées se font directement sur le récepteur, l'émetteur n'est qu'une interface. Chaque appareil peut disposer d'une structure de menu différente et fonctionner d'une manière différente que le prochain appareil compatible avec Forward Programming (Programmation en aval). Le récepteur doit être sous tension et connecté pour pouvoir accéder au menu Forward Programming (Programmation en aval).



Audio Events (Événements audio)

Pour les émetteurs vidéo compatibles, ce menu peut sélectionner les options directement depuis votre NX10. Réglez le niveau de puissance et la fréquence de votre émetteur vidéo, puis sélectionnez Send (Envoyer) pour effectuer le changement.

Switch Changes (Changements de commutateur)

Utilisez le rapport de changement de commutateur pour indiquer quelles sont les positions de vos commutateurs. Avec ce menu, vous pouvez attribuer des rapports audio pour des événements tels que les changements de modes ou de taux, de position de rétraction, de position des volets, etc.

Stepping Reports (Rapports de progression)

Les rapports de progression vous permettent de choisir parmi une liste de rapports à annoncer à chaque fois qu'un commutateur est basculé. Les rapports de progression passent au rapport suivant à chaque fois qu'un commutateur est basculé.

Generic Reports (Rapports génériques)

Sélectionnez Report At Power-Up (Rapport à la mise sous tension) et sélectionnez les commutateurs souhaités pour obtenir un rapport de position de ces commutateurs lorsque vous allumez l'émetteur.

Center Tone (Tonalité de centrage)

Ce menu vous donne la possibilité d'ajouter une tonalité au centre de chaque course du manche.

Flight Modes (Modes de vol)

Choisissez les rapports audio de chaque mode de vol dans ce menu.



Telemetry Warnings (Avertissements de télémétrie)

Raccourci vers l'écran Telemetry Warnings (Avertissements de télémétrie).

Trainer State (État de l'entraîneur)

Ce menu vous fournit des options pour sélectionner qui a le contrôle lorsqu'une configuration d'entraîneur/instructeur est utilisée.

Model Start (Démarrage du modèle)

Ce menu vous fournit des options de tonalités et de voix lorsque votre modèle démarre, en fonction du gaz ou d'un commutateur de votre choix.

System Sounds (Sons système)

Vous permet de contrôler l'alarme d'inactivité et l'alarme de faible tension

Binding (Affectation)

Vous permet de contrôler les événements audio pendant le processus d'affectation.

Configuration VTX

Pour les émetteurs vidéo compatibles, ce menu peut sélectionner les options directement depuis votre NX10. Réglez le niveau de puissance et la fréquence de votre émetteur vidéo, puis sélectionnez SEND (ENVOYER) pour effectuer le changement.

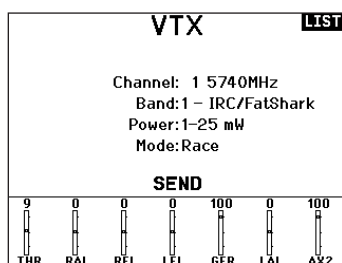

Function Bar (Barre de fonction)

La Function Bar (Barre de fonction) du NX10 offre 2 fonctionnalités, Ticker Tape (Téléscripteur) pour afficher les valeurs de télémétrie et My List (Ma liste) qui permet un accès rapide aux éléments choisis du menu qui sont fréquemment utilisés.

Lorsque l'émetteur NX10 expose l'affichage normal (écran d'accueil), le système affiche la télémétrie défilant en bas de l'écran. Sélectionnez Function Bar (Barre de fonctions) dans Function List (Liste des fonctions) pour accéder à l'écran de configuration. Sélectionnez l'affichage Ticker Tape (Téléscripteur) ou l'affichage My List (Ma liste) pour la configuration.

Configuration du téléscripteur

L'écran peut afficher jusqu'à 10 fonctions sur la barre.

Chaque emplacement peut être configuré pour contenir :

- Un rapport de capteur télémétrique
- La position d'un commutateur d'entrée

Configuration du capteur (Sensor)

Sélectionnez les capteurs que vous souhaitez afficher dans la liste des capteurs de la liste de télémétrie active. Après avoir sélectionné un capteur, configurez les données à afficher en fonction de vos besoins.

Field (Champ)

Sélectionnez l'entrée que vous souhaitez afficher et la durée pendant laquelle elle doit être affichée.

Configuration de My List (Ma liste)

My List (Ma liste) vous donne un accès rapide à une courte liste d'éléments de menu couramment utilisés que vous créez.

- Appuyez sur le bouton Function (Fonction) pour ouvrir My List (Ma liste).
- Faites défiler pour sélectionner le menu souhaité et cliquez pour choisir cette option.
- CLEAR (EFFACER) vous amènera à la première entrée de la liste
- BACK (RETOUR) ou FUNC (FONC) vous fera revenir à l'écran d'origine.

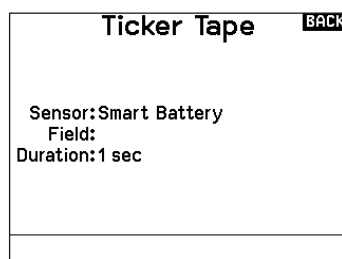

IMPORTANT : si une option de menu n'est pas disponible dans la liste des fonctions, par exemple en raison d'un changement de type d'aile/de queue, elle ne sera pas sélectionnable dans My List (Ma liste).

IMPORTANT : vous pouvez sélectionner des entrées dans la liste des fonctions, mais vous ne pouvez pas choisir des sous-options dans la configuration de My List (Ma liste).

Affectation

Le menu Bind (Affectation) permet d'accéder à l'écran Bind (Affectation) à partir de Function List (Liste des fonctions). Après avoir sélectionné Bind (Affectation), un écran Caution (Attention) indiquant que l'émetteur RD va être désactivé apparaît. Appuyez sur YES (OUI) pour continuer sur l'écran Bind (Affectation) ou sur NO (NON) pour revenir à Function List (Liste des fonctions). Le menu Bind (Affectation) vous permet d'affecter un émetteur et un récepteur sans éteindre l'émetteur. Ce menu s'avère utile si vous programmez un modèle et que vous devez affecter le récepteur pour les positions de sécurité. Consultez la section « Programmation des positions de sécurité » pour de plus amples informations.

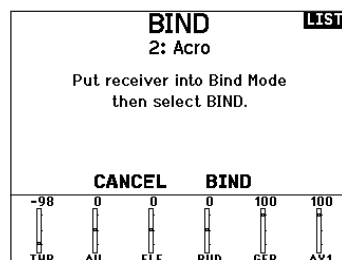

Démarrage de l'entraîneur

Le menu Start Trainer (Démarrage de l'entraîneur) vous permet de régler l'émetteur en mode instructeur ou élève à partir de Function List (Liste des fonctions).

Paramètres système

Appuyez ici pour entrer dans les paramètres système sans devoir mettre l'émetteur hors tension. Un écran d'avertissement va s'afficher expliquant que la liaison RF va être arrêtée (L'émetteur va cesser d'émettre le signal). Pressez OUI si vous êtes sûr de vouloir accéder aux paramètres système. Si ce n'est pas le cas, pressez NON pour quitter cet écran et continuer l'utilisation. Si vous n'effectuez pas de sélection, le système quittera cet écran après un délai de 10 secondes.



AVERTISSEMENT : Ne sélectionnez pas quand votre modèle est sous tension ou non sécurisé.

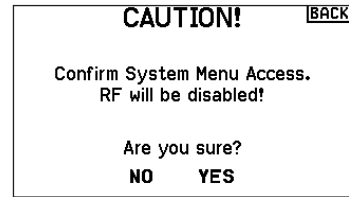

Moniteur

Le moniteur affiche la position des servos de chaque voie de façon graphique et numérique. Cela permet de vérifier le fonctionnement des mixages, les trims, les débattements, etc. La valeur numérique est directement liée à la course, 100% de la course = une valeur de 100% sur le moniteur. Le nombre de voies affichées peut être modifié en allant sur Réglages Supplémentaires dans le menu des paramètres du système.

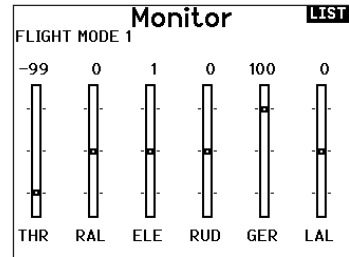

Les options de menu suivantes sont uniquement disponibles quand elles sont activées à l'écran Type de modèle.

Différentiel empennage en V

Seulement disponible en mode planeur quand l'option empennage en V A ou B est activée. Consultez la section Planeur pour effectuer les réglages.

Courbure prédéfinie

Seulement disponible en mode planeur quand la configuration d'aile à 2 ailerons est sélectionnée. Consultez la section Planeur pour effectuer les réglages.

Système de courbure

Seulement disponible en mode planeur quand la configuration d'aile à 2 ailerons est sélectionnée. Consultez la section Planeur pour effectuer les réglages.

Volets

Seulement disponible en mode avion quand la configuration d'aile à volets est sélectionnée. Consultez la section Avion pour effectuer les réglages.

Courbe de pas

Seulement disponible en mode hélicoptère. Consultez la section Hélicoptère pour effectuer les réglages.

Plateau cyclique

Seulement disponible en mode hélicoptère. Consultez la section Hélicoptère pour effectuer les réglages.

Gyro

Seulement disponible en mode hélicoptère. Consultez la section Hélicoptère pour effectuer les réglages.

Courbe d'anticouple

Seulement disponible en mode hélicoptère. Consultez la section Hélicoptère pour effectuer les réglages.

Coupure du moteur

Seulement disponible en mode multi-rotor. Consultez la section Multi-rotor pour effectuer les réglages.

Courbe des gaz

Seulement disponible en mode multi-rotor. Consultez la section Multi-rotor pour effectuer les réglages.

ACRO (AVION)

ATTENTION : Effectuez toujours un test des commandes de votre modèle avec l'émetteur après la programmation afin de vérifier que le modèle répond de la façon désirée.

REMARQUE : Référez-vous au manuel de votre avion pour les débattements recommandés.

Type d'appareil

Utilisez l'écran du Type d'appareil pour sélectionner le type d'aile et d'empennage correspondant à votre modèle. Les configurations disponibles sont affichées à l'écran.

Sélectionnez l'aile et les types de queue avant de procéder à toute autre programmation.

Consultez le site www.spektrumrc.com pour des informations complémentaires et les mises à jour du logiciel de la DX20.

Types d'Aile

- Normale
- Flaperons*
- Double ailerons*
- 1 Aileron 1 Voilet*
- 1 Aileron 2 Volets*
- 2 Ailerons 1 Voilet**
- 2 Ailerons 2 Voilet**
- Elevons A*
- Elevons B*
- 4 Aileron

Types d'empennage

- Normal
- Empennage en V (A)**
- Empennage en V (B)**
- 2 x Profondeurs
- 2 x Dérives
- 2 x Dérives, 2 x Profondeurs
- Canard
- Canard B
- Canard + 1 dérive**
- Canard + 2 dérives**

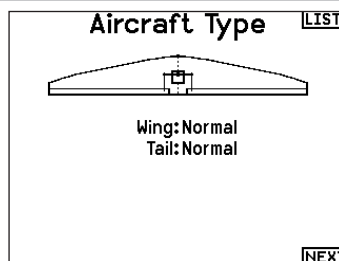

* Selection of multiple ailerons activates the Differential menu option.

** "V-Tail A" and "V-Tail B" function as internal servo reversing. If V-Tail A does not work correctly with your aircraft, try V-Tail B.

Connexions recommandées des servos

Connexion pour une aile à double ailerons

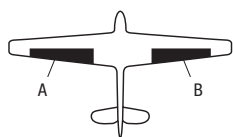

Connexion pour un empennage en V

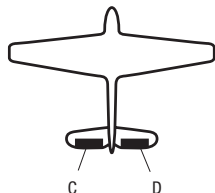

Connexion pour une aile à double élevon

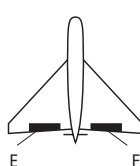

- A** Voie AUX 1 (aileron gauche)
- B** Voie AILE (aileron droit)
- C** Voie ELEV (partie gauche de l'empennage en V)
- D** Voie RUDD (partie droite de l'empennage en V)
- E** Voie AILE (aileron gauche)
- F** Voie ELEV (aileron droit)

Aircraft Options (Options de l'aéronef)

Pour changer l'icône d'aéronef :

1. Dans l'écran Aircraft Type (Type d'aéronef), sélectionnez NEXT (SUIVANT) en bas à droite de l'écran. Cela vous permettra d'accéder à l'écran Aircraft Options (Options de l'aéronef).
2. Faites défiler jusqu'à l'image, puis effectuez un clic. Faites pivoter la molette vers la gauche ou la droite pour afficher les images en option.
3. Cliquez sur l'image que vous souhaitez sélectionner.

Pour utiliser les menus Gyro :

Choisissez **3-Axis Gyro (Gyroscope à 3 axes)** si vous souhaitez utiliser une seule valeur de gain pour gérer votre gyroscope à 3 axes. Si vous souhaitez modifier le gain de gyroscope en fonction de vos modes de vol, sélectionnez **Gyro 1,2** ou **3**.

Pour utiliser la courbe de tangage :

Si vous voulez une courbe de tangage dans un avion, activez cette fonction.

Vous ne pouvez utiliser que deux de ces options en raison de la limite du nombre de canaux de votre NX10. Une fois ces options choisies, les menus associés apparaissent dans la liste des fonctions.

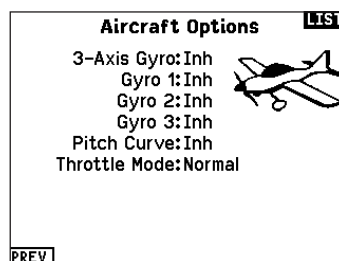

Essai des Elevons

Les options possibles de sens des servos pour une aile delta sont les suivantes :

Aileron	Profondeur
Normal	Inversé
Normal	Normal
Inversé	Inversé
Inversé	Normal

CONSEIL : Si vous avez essayé toutes les options d'inversion de sens des servos et que les gouvernes ne fonctionnent toujours pas dans la bonne direction, changez le type d'aile dans les Paramètres Système en passant de Elevons A à Elevons B.

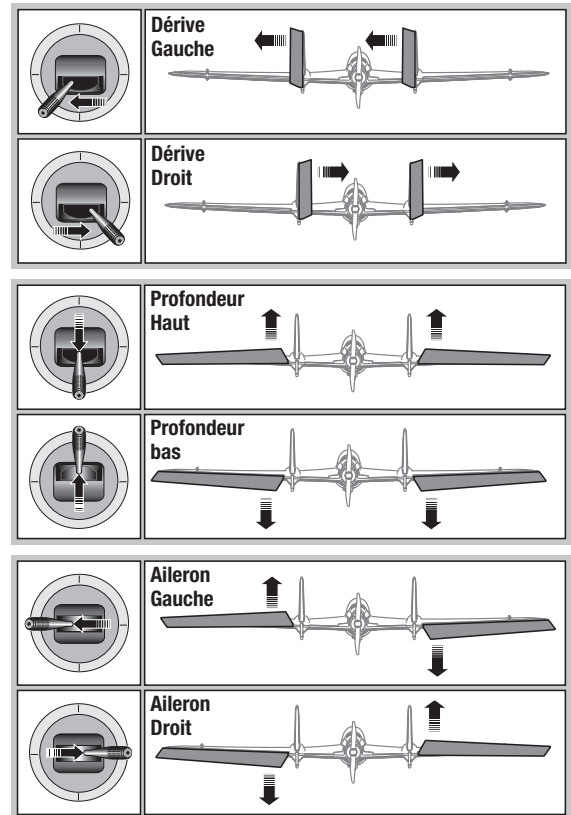

Système de volets

Cette fonction permet de programmer les volets et d'activer le mixage avec la profondeur. Vous devez avoir sélectionné une aile équipée de volets dans le type de modèle, sinon le menu du Système de volets n'apparaîtra pas.

Pour activer le système de volets :

1. Accédez à la liste des Paramètres Système et sélectionnez Type d'aile.
2. Sélectionnez une aile équipée de volets et quittez la liste des Paramètres Système.
3. Accédez à la liste des fonctions système depuis l'écran principal et sélectionnez Système de volets.
4. Sélectionnez OFF et faites tourner la roulette jusqu'à atteindre l'interrupteur ou le levier que vous souhaitez utiliser pour commander les volets.

Flap System			LIST
	Flap	Elev	
Pos 0:	0%	0%	
Pos 1:	0%	0%	
Pos 2:	0%	0%	
Switch: Switch B			
Speed: Norm			

5. Assignez les valeurs de la course des volets et si désiré le mixage avec la profondeur.
6. Sélectionnez une vitesse de volet si désiré. Norm (Par défaut) Pas de délai. Vous pouvez régler la vitesse des volets entre 0,1s et 30 secondes.

Mixage avion

Dérive vers Aileron/Profondeur

Ce mixage corrige l'effet de couple en vol tranche.

- Ajoutez du mixage à la profondeur si l'avion tend à passer sur le nez à l'atterrissage.
- Ajoutez du mixage aux ailerons si l'avion prend du roulis en vol tranche.

Ailerons vers dérive

Utilisez le mixage Ailerons/dérive pour compenser l'effet de lacet inverse qu'ont certains avions à aile haute afin de rendre les virages plus faciles.

Profondeur vers volets

Utilisez le mixage Profondeur/ailerons pour que les volets suivent les mouvements du manche de profondeur. Utilisez ce mixage pour ajouter la fonction spoileron aux avions de voltage 3D.

ELE > FLP		BACK
Up:	0%	
Down:	0%	
Curve:	0	
Switch:	Flight Mode	
	1 2 3	

Differential (Différentiel)

Si vous activez un type d'aile avec deux servos d'ailerons, un menu Differential (Différentiel) sera ajouté au menu des fonctions. Cette fonction est destinée à vous permettre de régler les ailerons pour une course égale, ou de pouvoir les régler pour une course plus ascendante que descendante, selon votre avion et vos intentions.

Pour utiliser le système Differential (Différentiel) :

1. Sélectionnez le commutateur que vous souhaitez utiliser. Si vous souhaitez utiliser un paramètre à plein temps, réglez le commutateur sur ON (ACTIVÉ).
2. Définissez vos valeurs pour atteindre les résultats souhaités. Les valeurs positives et négatives auront un effet opposé.

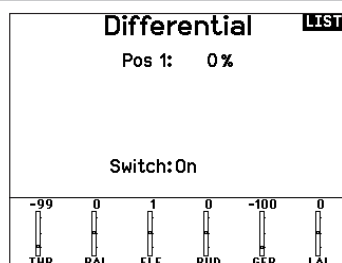

V-Tail Differential (Différentiel d'empennage en V)

Si vous activez un type de queue **V-Tail (Empennage en V)**, un menu **V-Tail Differential (Différentiel d'empennage en V)** sera ajouté au menu des fonctions. Cette fonction est destinée à vous permettre de régler les gouvernes pour une course égale, ou de pouvoir les régler pour une course plus ascendante que descendante, selon votre avion et vos intentions.

Pour utiliser le système V-Tail Differential (Différentiel d'empennage en V) :

1. Sélectionnez le commutateur que vous souhaitez utiliser. Si vous souhaitez utiliser un paramètre à plein temps, réglez le commutateur sur ON (ACTIVÉ).
2. Définissez vos valeurs pour atteindre les résultats souhaités. Les valeurs positives et négatives auront un effet opposé.

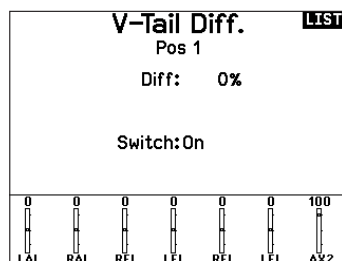

Menus Gyro

Les menus Gyro peuvent être utilisés pour contrôler une valeur de gain. Activez le menu que vous souhaitez utiliser dans la sélection **Aircraft Type (Type d'aéronef)** -> **Aircraft Options (Options d'aéronef)** dans le **Menu System (Système)**.

Gyroscope à 3 axes

Sélectionnez le canal et le commutateur que vous souhaitez utiliser, puis saisissez vos valeurs de gain dans les positions du commutateur.

Gyro (1,2,3)

Cette sélection de menu peut vous donner un contrôle plus fin sur les valeurs de gain le long de points d'entrée spécifiques. Sélectionnez votre canal d'entrée et votre canal de gain, puis saisissez les valeurs que vous souhaitez utiliser. Déplacez le canal d'entrée et appuyez sur Ad Pt. (Ajouter un point) pour ajouter un point le long de la courbe. Sélectionnez une autre (page de) courbe pour stocker plusieurs ensembles de valeurs à tester.

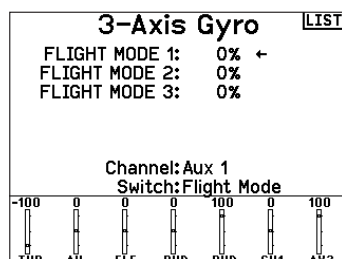

HELI (HÉLICOPTÈRE)



ATTENTION : Effectuez toujours un test des commandes de votre modèle avec l'émetteur après la programmation afin de vérifier que le modèle répond de la façon désirée.

REMARQUE : Référez-vous aux manuels de votre hélicoptère, gyro et régulateur pour les recommandations relatives à la programmation.

Image hélico :

A partir de l'écran Mode du collectif, sélectionnez NEXT dans le coin inférieur droit de l'écran. Cela vous donnera l'accès à l'écran Image hélico. Surlignez l'image et cliquez une fois. Faites tourner la roulette de droite à gauche pour les images optionnelles.



Type de plateau

Cette fonction vous permet de sélectionner le type de plateau cyclique correspondant à celui qui équipe votre hélicoptère.

Sélectionnez votre type de plateau avant d'effectuer les programmations de la liste de Fonctions. Le type de plateau choisi affecte les options disponibles dans la liste des fonctions.

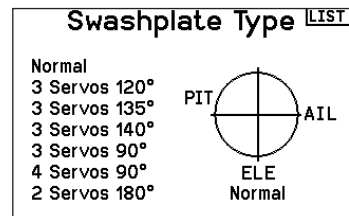

Mode du collectif

Le Mode du collectif est utilisé pour activer la "Traction" collective pour inverser le collectif. Les paramètres disponibles sont Normal ou Inverse. Le type de collectif permet de faire fonctionner le manche gaz/pas en sens inverse et d'assurer les trims, courbes et toutes les autres fonctions qui doivent fonctionner correctement en sens inverse.

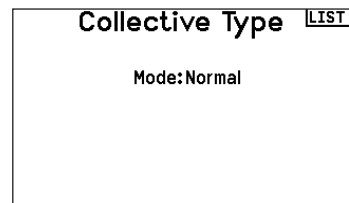

Courbe de pas

Cette fonction permet le réglage du pas du collectif dans 5 modes de vol.

Pour régler la courbe de pas :

1. Sélectionnez la courbe de pas que vous souhaitez éditer (N, 1 ou 2).
2. Faites tourner la roulette vers la droite pour sélectionner les points de la courbe et éditer leurs valeurs respectives.
3. Pressez le bouton BACK pour enregistrer les courbes de pas et retourner à la liste des fonctions.

Plateau cyclique

Ce menu vous permet de régler les paramètres suivants :

- Le mixage de plateau cyclique
- L'exponentiel
- L'E-Ring
- La compensation à la profondeur

Utilisez des valeurs positives ou négatives pour le mixage pour obtenir la réponse dans la bonne direction.

Avant d'effectuer des réglages du mixage de plateau cyclique, vérifiez que la commande Gaz/Pas déplace entièrement le plateau cyclique vers le haut ou le bas. Si les servos ne se déplacent pas dans la même direction, inversez-les si nécessaire dans le menu de réglage des servos.

Quand le plateau se déplace correctement vers le haut ou le bas :

1. Réglez la valeur de mixage pour les voies d'ailerons et de profondeur. Si le servo ne se déplace pas dans la bonne direction, changez la direction du mixage, par exemple une valeur positive au lieu d'une valeur négative.
2. Réglez la valeur de mixage du pas. Si le plateau ne se déplace pas dans la bonne direction, changez la direction de la valeur (négative à la place de positive).

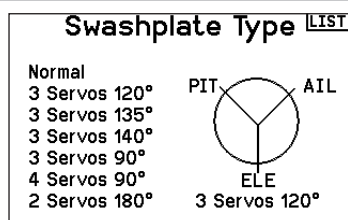

Activez toujours les Expos quand vous utilisez des servos standards rotatifs. L'Expo délivre un mouvement linéaire du plateau à partir du mouvement rotatif des servos standards. Si l'Expo n'est pas activé, le bras du servo va avoir un mouvement courbe qui diminuera la course du plateau aux extrémités de la course du bras.

REMARQUE : N'activez pas les expos quand vous utilisez des servos linéaires.

Butée électronique E-Ring

Cette fonction permet d'éviter le blocage des servos en limitant leur course si la somme des valeurs programmées de cyclique et de pas dépasse les limites des servos.

Gyro

La fonction gyro permet de régler le gain des gyros fonctionnant avec la programmation de l'émetteur ou avec les modes de vol. Assignez la voie où le gyro est connecté, puis assignez l'interrupteur pour les options. Vous pouvez également assigner des valeurs de taux aux positions disponibles de l'interrupteur (de 1 à 5 taux sont possibles en fonction de l'interrupteur choisi). Vérifiez que le gyro fonctionne correctement et compense dans le bon sens.

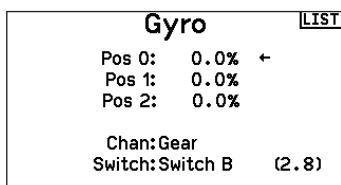

Courbe d'anticouple

Cette fonction mixe l'entrée du rotor d'anticouple avec la commande de gaz/pas afin de contrer l'effet de couple des pales principales quand vous utilisez un gyro sans conservateur de cap. (Consultez la section Courbe de pas pour plus d'informations concernant la programmation des courbes).

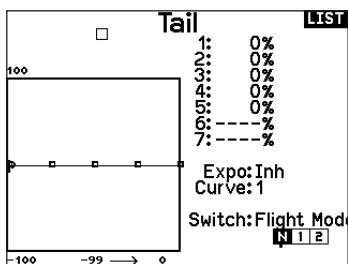

Mixage

Cyclique vers gaz

Le mixage gaz/cyclique évite les baisses de régime quand vous agissez sur les ailerons, la direction ou la profondeur. Ce mixage augmente les gaz quand un ordre est donné au cyclique ou à la direction. Plein gaz, le programme évite d'envoyer le servo des gaz en butée.

IMPORTANT : N'utilisez pas ce mixage quand vous utilisez un régulateur.

Pour contrôler que le mixage de cyclique fonctionne correctement et dans la bonne direction, placez l'interrupteur de mode de vol dans une position active. Agissez sur la commande de cyclique ou de direction. La position des gaz doit augmenter. Si la valeur de gaz diminue, il faudra passer d'une valeur positive à une valeur négative ou inversement.

Plateau

Le mixage de plateau sert typiquement à corriger les défauts de synchronisation en mixant les ailerons avec la profondeur et la profondeur avec les ailerons. Quand le mixage est correctement réglé, le plateau permet à l'hélicoptère de prendre du pas et du roulis de façon réaliste avec des inter-réactions minimales.

SAIL (PLANEUR)



ATTENTION : Effectuez toujours un test des commandes de votre modèle avec l'émetteur après la programmation afin de vérifier que le modèle répond de la façon désirée.

REMARQUE : Référez-vous au manuel de votre planeur pour les débattements recommandés.

Type de Planeur

Utilisez cet écran pour sélectionner la configuration d'aile et d'empennage correspondant à celles de votre planeur. Les schémas affichés à l'écran vous montrent les configurations disponibles. Consultez le site www.spektrumrc.com pour des informations complémentaires et les mises à jour du logiciel de la NX10.

Wing

- 1 Servo
- 2 Aileron*
- 2 Aileron 1 Flap*
- 2 Aileron 2 Flap*

Tail

- Normal
- V-Tail A**
- V-Tail B**

Motor

- On/Off
- Affectation à un interrupteur (optionnel)

* La sélection de multiples ailerons active le menu de différentiel.

** Les fonctions d'empennage en V "A" et "B" ont une inversion interne du sens des servos. Si la configuration "A" ne fonctionne pas correctement avec votre avion, essayez la configuration "B".

Image planeur

A partir de l'écran Type de planeur, sélectionnez NEXT dans le coin inférieur droit de l'écran. Cela vous donnera l'accès à l'écran Image planeur. Surlignez l'image et cliquez une fois. Faites tourner la roulette de droite à gauche pour les images optionnelles.

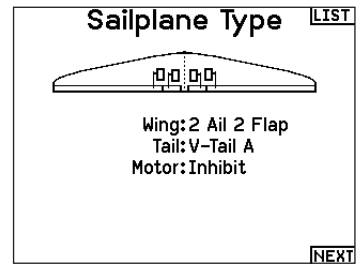

Camber Preset (Valeurs de cambrure prédéfinies)

Camber Preset (Valeurs de cambrure prédéfinies) n'est disponible que lorsqu'un type d'aile servo à 2 ailerons est sélectionné dans Sailplane Type (Type de planeur). La fonction Camber Preset (Valeurs de cambrure prédéfinies) vous permet de programmer les ailerons, les volets, les saumons et la gouverne de profondeur sur une position spécifique dans chaque mode de vol.

Si les modes de vol ne sont pas actifs, une seule position prédéfinie est disponible et est toujours active.

Camber Preset Speed (Vitesse de cambrure prédéfinie) permet un laps de temps pour la transition des gouvernes, jusqu'à 30 secondes, lorsque le mode de vol est modifié.

Déplacez le commutateur de mode de vol à la position souhaitée pour changer les valeurs de cambrure prédéfinies.

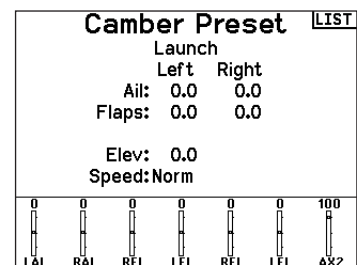

Système de courbure

Cette option est seulement disponible quand une aile à 2 ou 4 servos est sélectionnée dans le type de planeur. Cette fonction permet un réglage de la courbure en vol et est aussi utilisée comme système de frein souvent nommé Crocodile ou papillon.

Le système de courbure vous permet d'assigner la fonction à un interrupteur différent pour chaque mode de vol.

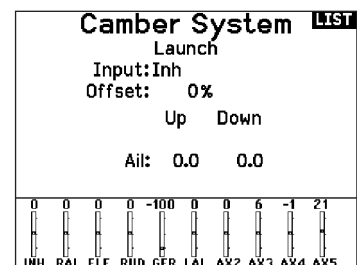

Mixages planeurs

Pour chacun de ces mixages, vous pouvez programmer chaque mode de vol avec différentes valeurs de mixage ou à 0% si vous ne désirez pas de mixage pour un mode de vol spécifique. Les valeurs de programmation incluent le contrôle indépendant de la direction et de la valeur. Une gouverne esclave se déplace en relation avec la gouverne maître.

Ailerons vers Dérive

Le mixage aileron/dérive est communément utilisé pour coordonner les virages. Quand ce mixage est actif, si vous donnez un ordre d'ailerons à droite, la dérive va s'orienter dans la même direction. Si le mode de vol est sélectionné par un interrupteur, un sous-interrupteur optionnel vous permet de choisir entre 3 valeurs de mixage qui seront uniquement actives dans ce mode de vol.

Ailerons vers Volets

Ce mixage permet d'utiliser tout le bord de fuite (ailerons et volets) comme des ailerons. Quand le mixage est actif, les volets s'orientent comme les ailerons. Programmez toujours de façon que les volets agissent dans la même direction que les ailerons dans les virages.

Profondeur vers Volets

Ce mixage augmente la portance, permettant des virages plus serrés. Le bord de fuite de l'aile (les ailerons et les volets) fonctionne comme des volets quand vous appliquez de la profondeur. Un décalage est disponible et typiquement utilisé avec des Snap Flaps. Avec des Snap Flaps, aucun mixage avec la profondeur n'intervient avant que la valeur du décalage ne soit atteinte. Généralement le décalage est à 70% de la course des volets et apporte une portance plus élevée permettant les virages agressifs.

Volets vers Profondeur

Ce mixage permet d'éviter la prise d'altitude quand les freins sont appliqués le crocodile ou le papillon. Ce mixage est typiquement utilisé avec la fonction de système de courbure. Ce mixage fonctionne comme une courbe, la profondeur s'incline vers le bas lors du premier 20% de la course des volets, puis se relève légèrement après 40%, puis reste à la même inclinaison entre 60 et 100% de la course des volets. Pour les planeurs équipés d'ailerons/de volets/d'ailerons d'extrémité, contrôlez que vous avez bien sélectionné le Type d'aile correspondant, les ailerons d'extrémité apparaissent sur l'émetteur comme AILD et AILG. Diminuez ou augmentez la course des ailerons d'extrémité en créant un mixage AIL > AILD.

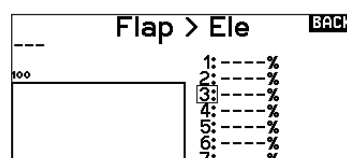
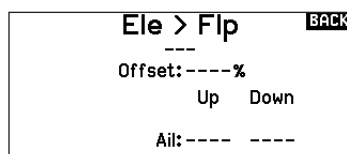
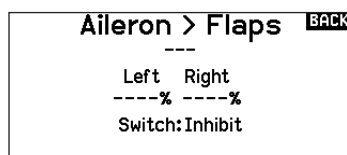
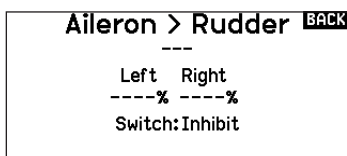
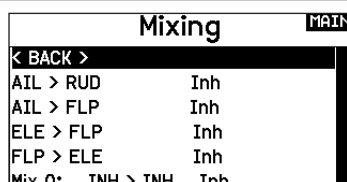

Différentiel Empennage en V (Diff. V-Emp)

Cet écran vous permet d'augmenter ou de diminuer la valeur du différentiel entre les 2 gouvernes.

Une valeur positive de différentiel diminue le débattement vers le "bas" sans jouer sur le débattement vers le "haut" de la gouverne opposée.

Une valeur négative de différentiel diminue le débattement vers le "haut" sans jouer sur le débattement vers le "bas" de la gouverne opposée.

Ce menu de réglage du différentiel de l'empennage en V n'apparaît que quand Empennage en V A ou B est activé dans le type d'appareil.

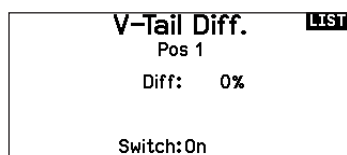

Pour régler le différentiel de l'empennage en V :

1. Allez sur Inter. et appuyez sur la roulette. Faites tourner la roulette vers la droite pour sélectionner Actif (Différentiel toujours actif) ou assigner le différentiel à une position d'un interrupteur.
2. Appuyez de nouveau sur la roulette pour enregistrer la sélection.
3. Allez sur Diff. Appuyez sur la roulette et choisissez la valeur souhaitée.
4. Appuyez de nouveau sur la roulette pour enregistrer la sélection.

MULTI (MULTIROTOR)



ATTENTION : Effectuez toujours un test des commandes de votre modèle avec l'émetteur après la programmation afin de vérifier que le modèle répond de la façon désirée.

REMARQUE : Veuillez vous référer au manuel de votre multi-rotor pour les recommandations de programmation.

Type de Multi-Rotor

Le menu Options Avion vous permet de sélectionner un axe de nacelle caméra. Sélectionnez Aucun, 1 axe, 2 axes ou 3 axes dans la case Options caméra.

L'icône du modèle peut être changée en sélectionnant l'icône et en allant à droite ou à gauche pour faire votre choix.

Image multi-rotor

A partir de l'écran Options multi-rotor, allez sur l'image. Cliquez une fois et faites tourner la roulette à droite ou à gauche pour les images optionnelles.

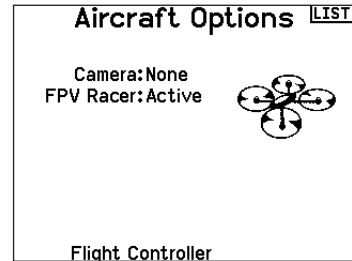

Réglage mode de vol

Par défaut, l'interrupteur B est affecté à 3 modes de vol. Vous pouvez affecter jusqu'à 5 modes de vol avec la combinaison de 2 interrupteurs.

Affectation des voies

Naviguez et sélectionnez la voie pour affecter les sorties et entrées de voie pour chaque mode de vol. Chaque voie peut être assignée sur l'émetteur comme par exemple interrupteur trim, nacelle et les boutons Clear/Back.

EXEMPLE : Affectez le mode de vol 1 aux commandes primaires de pilotage par les manches. Basculez en Mode de vol 2 et vos manches commanderont les axes de la caméra et les boutons de trim commanderont les commandes primaires.

ASTUCE : Vous pouvez également accéder à l'Assignation des voies depuis le menu d'assignation des voies dans les Paramètres système.

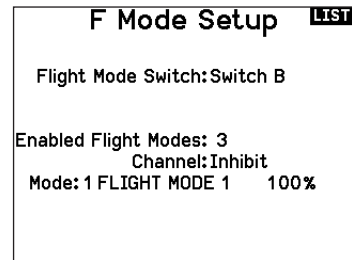

Réglage des trims

Par défaut, les trims sont réglés pour **Mode de vol**.

Le type de trim de **Mode de vol** vous permet de sauvegarder les valeurs de trim pour chaque mode de vol si, par exemple, l'aéronef nécessite plus de roulis en Mode de vol 1 mais pas en mode de vol 2.

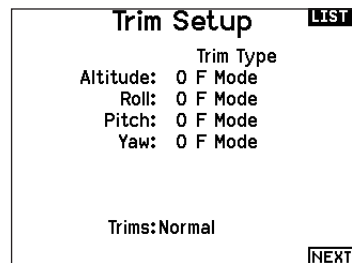

D/R et Expo

Les débattements et expo sont disponibles avec les voies PAS, ROULIS et LACET.

Pour régler les double-débattements et les exponentiels :

1. Allez sur la voie et pressez la roulette une fois. Faites tourner la roulette vers la gauche ou la droite pour sélectionner la voie que vous voulez modifier et pressez de nouveau la roulette pour enregistrer la sélection.
2. Allez à Interrupteur et utilisez la roulette de défilement pour faire votre choix. Bougez l'interrupteur que vous souhaitez affecter aux D/R.
3. Allez sur Double-débattements et pressez la roulette. Faites tourner la roulette vers la gauche ou la droite pour changer la valeur et pressez la roulette encore une fois pour enregistrer la sélection.

L'exponentiel affecte la sensibilité de la réponse autour du neutre mais n'a aucun effet sur la course totale. Un exponentiel positif diminue la sensibilité du manche autour du neutre.

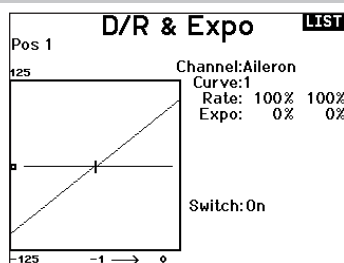

Coupure moteur

L'option Coupure moteur vous permet d'assigner une position interrupteur pour couper les moteurs. La coupure moteur s'active peu importe le mode de vol.

Lorsque vous activez la Coupure moteur, la voie ALT passe à une position préprogrammée (en général Off).

Vous aurez peut-être besoin d'utiliser une valeur négative pour placer la voie ALT sur la position Off.



ATTENTION : Effectuez toujours un test après avoir fait des modifications pour vous assurer que le modèle répond de la manière désirée.

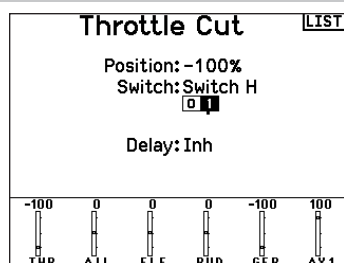

Courbe moteur

Vous pouvez utiliser l'option Courbe moteur pour optimiser la réponse des gaz. Un maximum de 7 points sont disponibles sur la courbe moteur.

Pour ajouter des points à la courbe moteur :

1. Déplacez le manche des gaz dans la position où vous voulez ajouter le nouveau point.
2. Surlignez Ajouter pt. et pressez la roulette pour ajouter le point.

Pour supprimer des points de la courbe moteur :

1. Déplacez le manche des gaz jusqu'à ce que le curseur se situe à proximité du point que vous souhaitez supprimer.
2. Surlignez sur Supprimer pt. et pressez une fois la roulette pour supprimer le point.

Si vous programmez plusieurs courbes moteur et que vous souhaitez en éditer une, cette courbe devra être activée à l'écran Courbe moteur avant de pouvoir faire les modifications.

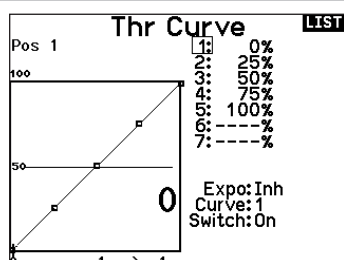

AJUSTEMENTS PHYSIQUES DE L'ÉMETTEUR

Le NX10 possède tous les réglages physiques de l'émetteur situés autour de la face de chaque nacelle. Cette disposition permet des ajustements rapides et faciles sans retirer le cache arrière ou les bouchons pour accéder aux vis de réglage.

Ajustements disponibles :

- Changement du cliquet des gaz
- Changement de la tension des gaz
- Réglage de la tension du manche

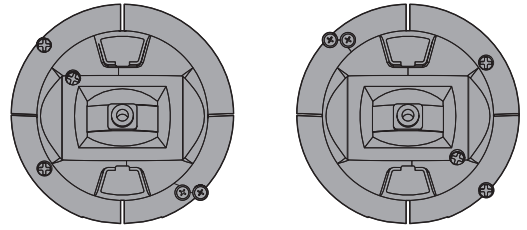

Réglage de la tension du manche

Tournez un peu les vis dans le sens des aiguilles d'une montre à l'aide d'un petit tournevis cruciforme pour serrer la tension du manche et dans le sens inverse pour desserrer.

REMARQUE : testez toujours la tension du manche tout en faisant tourner ces vis pour vous assurer que le manche n'est pas trop serré ou desserré. Le serrage excessif d'une vis peut endommager un ressort. Le desserrage excessif d'une vis peut entraîner la chute d'un ressort et provoquer un court-circuit dans l'émetteur.

Tension verticale — Tension horizontale

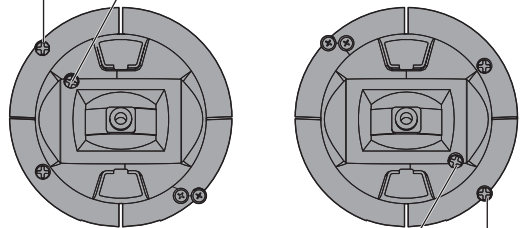

Tension horizontale — Tension verticale

Réglage de la longueur des manches de commande

1. À l'aide d'une clé Allen de 2 mm, faites pivoter la vis de réglage du manche dans le sens des aiguilles d'une montre pour la desserrer.
2. Raccourcissez le manche en le tournant dans le sens des aiguilles d'une montre ou allongez-le en le tournant dans le sens inverse.
3. Après avoir ajusté la longueur du manche, serrez la vis de réglage.

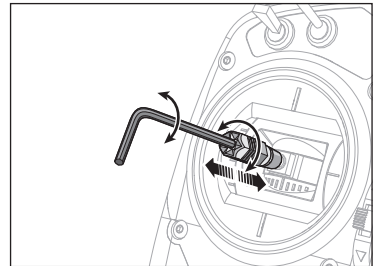

Limite de course de la nacelle

Chaque nacelle possède un commutateur en haut et en bas qui peut limiter la course sur le mouvement vertical de ce manche.

Ajuster les limites de course de la nacelle

1. Retirez les caches
2. Déplacez les commutateurs vers le centre de l'émetteur pour utiliser la course complète disponible.
Déplacez le commutateur vers l'extérieur du boîtier pour réduire la course.

Commutateurs de limite de course de la nacelle

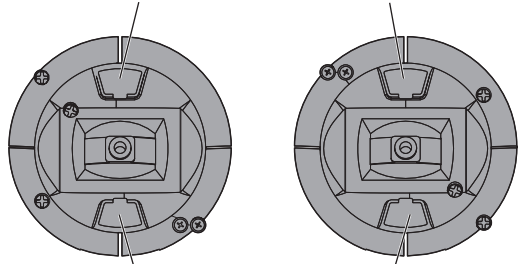

Commutateurs de limite de course de la nacelle

Conversion du mode

Gaz à cliquet – Ajustement régulier des gaz

1. Repérez les vis de réglage de la courroie des gaz sur les deux nacelles. La vis de blocage du cliquet enclenche sur section dentelée sur la nacelle pour des gaz à cliquet, tandis que la vis de blocage de tension enclenche une courroie pour une tension régulière sur la nacelle.
2. Pour enclencher le cliquet des gaz, tournez la vis de blocage du cliquet dans le sens des aiguilles d'une montre jusqu'à ce que le cliquet s'enclenche.
3. Pour libérer le cliquet des gaz, faites pivoter la vis dans le sens inverse des aiguilles d'une montre jusqu'à ce que la nacelle se déplace librement.

Tension régulière

1. Pour enclencher la tension des gaz, faites pivoter la vis de blocage de tension dans le sens des aiguilles d'une montre jusqu'à ce que la tension s'enclenche.
2. Pour libérer la tension des gaz, faites pivoter la vis dans le sens inverse des aiguilles d'une montre jusqu'à ce que la nacelle se déplace librement.

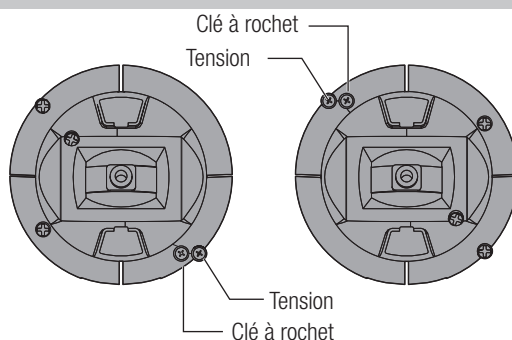

Position de l'antenne

Nous vous recommandons de configurer votre antenne pour qu'elle soit positionnée verticalement lorsque vous êtes dans votre position la plus confortable pour voler. L'antenne peut également être pliée lors du stockage.

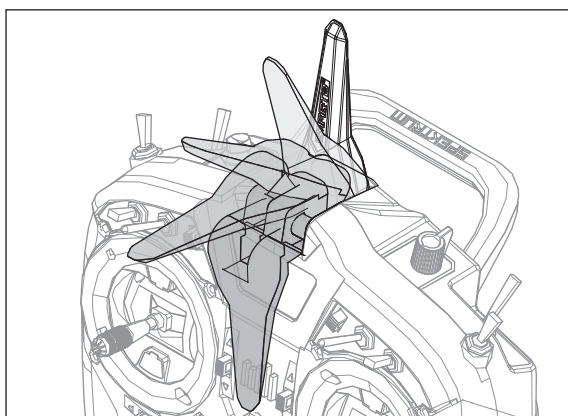

Changement de mode

Vous pouvez sélectionner les modes d'émetteur 1, 2, 3 ou 4 pour le NX10. La conversion du mode nécessite à la fois un changement de programmation et une modification mécanique.

Conversion de la programmation :

1. Modifiez le mode dans System Setup (Configuration du système) -> System Settings (Paramètres système).
2. Étalonnez les manches dans le menu System Settings (Paramètres système).

Conversion mécanique

Une conversion mécanique est nécessaire pour passer entre les modes 1 et 2 ou entre les modes 3 et 4. La conversion mécanique comporte les étapes suivantes :

3. Modifiez le cliquet des gaz/la tension des gaz ; retirez la tension du côté où se trouvaient les gaz et appliquez la tension du côté où se trouveront les gaz.
4. Ajuster la vis de centrage de la gouverne de profondeur. Lorsque vous permutez entre les modes 1 et 2, ou entre les modes 3 et 4, vous devez ajuster la vis de centrage de la gouverne de profondeur.

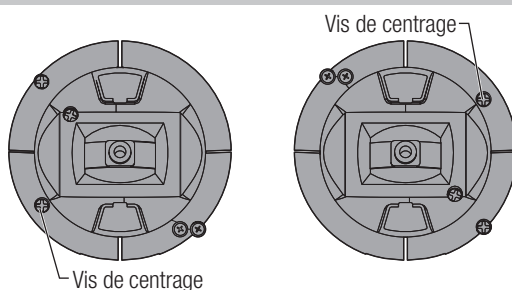

- a. Maintenez la gouverne de profondeur ou la manette des gaz en position entièrement levée ou abaissée lorsque vous ajustez la vis de centrage de la gouverne de profondeur. Le maintien du levier de la nacelle réduit la charge exercée sur le mécanisme de centrage de la gouverne de profondeur et facilite l'ajustement de la vis de centrage.
- b. Utilisez un tournevis Phillips pour ajuster la vis de centrage de la gouverne de profondeur. Le desserrage de la vis enclenche le ressort de centrage.

IMPORTANT : Ne retirez pas les vis de changement de mode trop loin ou vous devrez ouvrir le boîtier pour les replacer.

GUIDE DE DÉPANNAGE

Problème	Cause possible	Solution
L'aéronef n'accepte pas l'affectation (au cours de cette procédure) à l'émetteur	Émetteur trop près de l'aéronef au cours de la procédure d'affectation	Déplacez l'émetteur allumé à quelques pas de l'aéronef, déconnectez la batterie de vol de l'aéronef et reconnectez-la
	L'aéronef ou l'émetteur se trouve trop près d'un objet métallique de grande taille	Déplacez l'aéronef ou l'émetteur à bonne distance de l'objet métallique
	La prise d'affectation n'est pas installée correctement dans le port d'affectation ou dans l'extension du port d'affectation	Installez la prise d'affectation dans le port d'affectation ou dans l'extension du port d'affectation et affectez l'aéronef à l'émetteur
	La charge de la batterie de vol/de la batterie de l'émetteur est trop faible	Remplacez/Rechargez les batteries
(Après affectation), l'aéronef ne veut pas établir la liaison avec l'émetteur	Émetteur trop près de l'aéronef lors du processus d'établissement de liaison	Déplacez l'émetteur allumé à quelques pas de l'aéronef, déconnectez la batterie de vol de l'aéronef et reconnectez-la
	L'aéronef ou l'émetteur se trouve trop près d'un objet métallique de grande taille	Déplacez l'aéronef ou l'émetteur à bonne distance de l'objet métallique
	Prise d'affectation incorrectement installée dans le port d'affectation ou dans l'extension du port d'affectation	Procédez à une nouvelle affectation émetteur/aéronef et enlever la prise d'affectation avant de couper/remettre l'alimentation en route
	Aéronef affecté à une mémoire de modèle différente (radio ModelMatch uniquement)	Sélectionnez la mémoire de modèle correcte sur l'émetteur
	La charge de la batterie de vol/de la batterie de l'émetteur est trop faible	Remplacez/Rechargez les batteries
	Il se peut que l'émetteur ait été affecté en utilisant un protocole DSM différent	Affectez l'aéronef à l'émetteur
	Récepteur satellite ou son câble de liaison endommagé	Remplacez le récepteur satellite ou son câble suivant nécessité
Le récepteur passe en mode failsafe à une faible distance de l'émetteur	Contrôlez l'état de l'antenne du récepteur	Remplacez le récepteur ou contactez le service technique Horizon Hobby
	Le récepteur principal et les récepteurs satellites sont trop proches les uns des autres	Installez le récepteur principal et les récepteurs satellites à une distance d'au moins 51mm et perpendiculairement les uns par rapport aux autres
Le récepteur ne répond pas durant l'utilisation	Tension de la batterie trop faible	Rechargez totalement les batteries
	Câbles abîmés ou débranchés entre la batterie et le récepteur	Contrôlez l'état des câbles et remplacez-les s'ils sont endommagés
Le récepteur perd son affectation	Bouton bind pressé avant la mise en route de l'émetteur	Effectuez à nouveau le processus d'affectation
Le récepteur clignote lentement à l'atterrissage (DSM2 uniquement)	Le récepteur a connu des pertes de puissance durant le vol	Vérifiez la tension de la batterie
	L'émetteur a été éteint avant le récepteur	Éteignez toujours le récepteur en premier
Le flight log a enregistré un nombre indésirable de pertes de trames, de pertes d'antennes ou coupures ou l'avion répond aux commandes de façon irrégulière	Signal de réception faible	Repositionnez les récepteurs satellites afin d'améliorer la diversité de la réception RF
	Retour d'information électronique	Contrôlez le retour des informations venant des servos ou de la motorisation allant vers le contrôleur ou le récepteur
	Alimentation faible	Contrôlez la consommation de votre modèle et augmentez la capacité de la batterie ou diminuez la puissance demandée par les composants installés. Vérifiez que toutes les batteries sont totalement chargées. Assurez-vous que le contrôleur installé sur un modèle électrique est adapté à la puissance demandée

GARANTIE ET RÉPARATIONS

Durée de la garantie

Garantie exclusive - Horizon Hobby, Inc. (Horizon) garantit que le Produit acheté (le « Produit ») sera exempt de défauts matériels et de fabrication à sa date d'achat par l'Acheteur. La durée de garantie correspond aux dispositions légales du pays dans lequel le produit a été acquis. La durée de garantie est de 6 mois et la durée d'obligation de garantie de 18 mois à l'expiration de la période de garantie.

Limitations de la garantie

(a) La garantie est donnée à l'acheteur initial (« Acheteur ») et n'est pas transférable. Le recours de l'acheteur consiste en la réparation ou en l'échange dans le cadre de cette garantie. La garantie s'applique uniquement aux produits achetés chez un revendeur Horizon agréé. Les ventes faites à des tiers ne sont pas couvertes par cette garantie. Les revendications en garantie seront acceptées sur fourniture d'une preuve d'achat valide uniquement. Horizon se réserve le droit de modifier les dispositions de la présente garantie sans avis préalable et révoque alors les dispositions de garantie existantes.

(b) Horizon n'endosse aucune garantie quant à la vendabilité du produit ou aux capacités et à la forme physique de l'utilisateur pour une utilisation donnée du produit. Il est de la seule responsabilité de l'acheteur de vérifier si le produit correspond à ses capacités et à l'utilisation prévue.

(c) Recours de l'acheteur – Il est de la seule discrétion d'Horizon de déterminer si un produit présentant un cas de garantie sera réparé ou échangé. Ce sont là les recours exclusifs de l'acheteur lorsqu'un défaut est constaté.

Horizon se réserve la possibilité de vérifier tous les éléments utilisés et susceptibles d'être intégrés dans le cas de garantie. La décision de réparer ou de remplacer le produit est du seul ressort d'Horizon. La garantie exclut les défauts esthétiques ou les défauts provoqués par des cas de force majeure, une manipulation incorrecte du produit, une utilisation incorrecte ou commerciale de ce dernier ou encore des modifications de quelque nature qu'elles soient.

La garantie ne couvre pas les dégâts résultant d'un montage ou d'une manipulation erronés, d'accidents ou encore du fonctionnement ainsi que des tentatives d'entretien ou de réparation non effectuées par Horizon. Les retours effectués par le fait de l'acheteur directement à Horizon ou à l'une de ses représentations nationales requièrent une confirmation écrite.

Limitation des dégâts

Horizon ne saurait être tenu pour responsable de dommages consécutifs directs ou indirects, de pertes de revenus ou de pertes commerciales, liés de quelque manière que ce soit au produit et ce, indépendamment du fait qu'un recours puisse être formulé en relation avec un contrat, la garantie ou l'obligation de garantie. Par ailleurs, Horizon n'acceptera pas de recours issus d'un cas de garantie lorsque ces recours dépassent la valeur unitaire du produit. Horizon n'exerce aucune influence sur le montage, l'utilisation ou la maintenance du produit ou sur d'éventuelles combinaisons de produits choisies par l'acheteur. Horizon ne prend en compte aucune garantie et n'accepte aucun recours pour les blessures ou les dommages pouvant en résulter. En utilisant et en montant le produit, l'acheteur accepte sans restriction ni réserve toutes les dispositions relatives à la garantie figurant dans le présent document.

Si vous n'êtes pas prêt, en tant qu'acheteur, à accepter ces dispositions en relation avec l'utilisation du produit, nous vous demandons de restituer au vendeur le produit complet, non utilisé et dans son emballage d'origine.

Indications relatives à la sécurité

Ceci est un produit de loisirs perfectionné et non un jouet. Il doit être utilisé avec préATTENTION et bon sens et nécessite quelques aptitudes mécaniques ainsi que mentales. L'incapacité à utiliser le produit de manière sûre et raisonnable peut provoquer des blessures et des dégâts matériels conséquents. Ce produit n'est pas destiné à être utilisé par des enfants sans la surveillance par un tuteur. La notice d'utilisation contient des indications relatives à la sécurité ainsi que des indications concernant la maintenance et le fonctionnement du produit. Il est absolument indispensable de lire et de comprendre ces indications avant la première mise en service. C'est uniquement ainsi qu'il sera possible d'éviter une manipulation erronée et des accidents entraînant des blessures et des dégâts.

Questions, assistance et réparations

Votre revendeur spécialisé local et le point de vente ne peuvent effectuer une estimation d'éligibilité à l'application de la garantie sans avoir consulté Horizon. Cela vaut également pour les réparations sous garantie. Vous voudrez bien, dans un tel cas, contacter le revendeur qui viendra avec Horizon d'une décision appropriée, destinée à vous aider le plus rapidement possible.

Maintenance et réparation

Si votre produit doit faire l'objet d'une maintenance ou d'une réparation, adressez-vous soit à votre revendeur spécialisé, soit directement à Horizon. Emballez le produit soigneusement. Veuillez noter que le carton d'emballage d'origine ne suffit pas, en règle générale, à protéger le produit des dégâts pouvant survenir pendant le transport. Faites appel à un service de messagerie proposant une fonction de suivi et une assurance, puisque Horizon ne prend aucune responsabilité pour l'expédition du produit jusqu'à sa réception acceptée. Veuillez joindre une preuve d'achat, une description détaillée des défauts ainsi qu'une liste de tous les éléments distincts envoyés. Nous avons de plus besoin d'une adresse complète, d'un numéro de téléphone (pour demander des renseignements) et d'une adresse de courriel.

Garantie et réparations

Les demandes en garantie seront uniquement traitées en présence d'une preuve d'achat originale émanant d'un revendeur spécialisé agréé, sur laquelle figurent le nom de l'acheteur ainsi que la date d'achat. Si le cas de garantie est confirmé, le produit sera réparé. Cette décision relève uniquement de Horizon Hobby.

Réparations payantes

En cas de réparation payante, nous établissons un devis que nous transmettons à votre revendeur. La réparation sera seulement effectuée après que nous ayons reçu la confirmation du revendeur. Le prix de la réparation devra être acquitté au revendeur. Pour les réparations payantes, nous facturons au minimum 30 minutes de travail en atelier ainsi que les frais de réexpédition. En l'absence d'un accord pour la réparation dans un délai de 90 jours, nous nous réservons la possibilité de détruire le produit ou de l'utiliser autrement.

ATTENTION : nous n'effectuons de réparations payantes que pour les composants électroniques et les moteurs. Les réparations touchant à la mécanique, en particulier celles des hélicoptères et des voitures radiocommandées, sont extrêmement coûteuses et doivent par conséquent être effectuées par l'acheteur lui-même.

COORDONNÉES DE GARANTIE ET RÉPARATIONS

Pays d'achat	Horizon Hobby	Numéro de téléphone/Courriel	Adresse
EU	Horizon Technischer Service	service@horizonhobby.eu	Hanskampring 9 D 22885 Barsbüttel, Germany
	Sales: Horizon Hobby GmbH	+49 (0) 4121 2655 100	

INFORMATION IC

CAN ICES-3 (B)/NMB-3(B)

Contains IC: 6157A-PLANO1T

Contains IC: 6157A-WACO1T

Contains IC: 21098-ESPWROOM02

Ce dispositif contient un/des émetteur(s)/récepteur(s) non soumis à licence conforme(s) aux CNR d'Innovation, Sciences et Développement économique Canada. Son utilisation est soumise aux deux conditions suivantes :

1. Cet appareil ne doit pas causer d'interférences.
2. Cet appareil doit accepter toutes les interférences, y compris celles pouvant entraîner un dysfonctionnement.

DÉCLARATION DE CONFORMITÉ DE L'UNION EUROPÉENNE



Déclaration de conformité de l'Union européenne :

Spektrum NX10 Transmitter Only (SPMR10100);

Par la présente, Horizon Hobby, LLC déclare que cet appareil est conforme aux directives suivantes :

Directive relative aux équipements radioélectriques 2014/53/UE.
Le texte complet de la déclaration de conformité UE est disponible à l'adresse Internet suivante : <https://www.horizonhobby.com/content/support-render-compliance>.

Gamme de fréquences sans fil / Puissance de sortie sans fil:

Control and Trainer: 2402-2478 MHz / WiFi: 2412-2462 MHz

Control: 18.7 dBm / Trainer: 1.43 dBm / WiFi: 18.5dBm

Fabricant officiel de l'UE:

Horizon Hobby, LLC
2904 Research Road
Champaign, IL 61822 USA

Importateur officiel de l'UE:

Horizon Hobby, GmbH
Hanskampring 9
22885 Barsbüttel Germany

DIRECTIVE DEEE



L'étiquette de cet appareil respecte la directive européenne 2012/19/UE en matière de déchets des équipements électriques et électroniques (DEEE). Cette étiquette indique que ce produit ne doit pas être jeté avec les déchets ménagers, mais déposé dans une installation appropriée afin de permettre sa récupération et son recyclage.

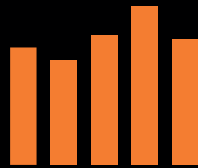

SPEKTRUM®

© 2020 Horizon Hobby, LLC

DSM, DSM2, DSMX, the DSMX logo, Bind-N-Fly, BNF, the BNF logo, Spektrum AirWare, STi, ModelMatch, AS3X, SmartSafe, and the Horizon Hobby logo are trademarks or registered trademarks of Horizon Hobby, LLC.

The Spektrum trademark is used with permission of Bachmann Industries, Inc.

US 7,391,320. US 9,930,567. US 10,419,970. Other patents pending.

www.spektrumrc.com

Updated 09/2020

59745

SPMR10100